



SPEED CONTROLLERS WITH QUICK FITTINGS

クイック継手付スピードコントローラ

INDEX

RoHS指令規制物質対応製品

低速制御タイプ	
仕様・注文記号 (低速制御タイプ)	484
寸法図 (低速制御タイプ)	486
流量特性 (低速制御タイプ)	488
スタンダードタイプ	
ミニタイプ	
フリータイプ横向き	
小形ユニオンストレートタイプ	
フリータイプ横向き低圧	
大流量タイプ	
低圧タイプ	
仕様 (スタンダードタイプ、ミニタイプ、 小形ユニオンストレートタイプ、大流量タイプ、低圧タイプ)	490
注文記号・サイズ一覧 (スタンダードタイプ、ミニタイプ)	491
注文記号・サイズ一覧 (フリータイプ横向き)	491
注文記号・サイズ一覧 (フリータイプ横向き低圧)	491
注文記号・サイズ一覧 (小形ユニオンストレートタイプ、大流量タイプ)	492
注文記号・サイズ一覧 (低圧タイプ)	493
寸法図 (スタンダードタイプ、ミニタイプ)	494
寸法図 (フリータイプ)	495
寸法図 (小形ユニオンストレートタイプ、大流量タイプ)	496
寸法図 (低圧タイプ)	497
流量特性 (ミニタイプ)	498
流量特性 (スタンダードタイプ)	499
流量特性 (フリータイプ)	501
流量特性 (小形ユニオンストレートタイプ)	503
流量特性 (大流量タイプ)	504
流量特性 (低圧タイプ)	505
NCU仕様 注文記号・形式表	507
安全上のご注意・取扱い要領と注意事項	509

注意 ご使用になる前に後付ページの「安全上のご注意」を必ずお読みください。

CMZ-
FRZ
小形 FR
マルチ
マニホールド R
大形 F.R.L.
サブ
ライン
クーラセレータ
ドレン F
圧力計
膜式
ドライヤ
チューブ
ジョイント
イン
ライン F
QJ
レギュレータ
小形
精密 R
ステン
レス R
精密ステ
ンレス R
電一空
R
DT コン
プレッサ
QJスタン
ダードミニ
QJスタン
ダードSUS
QJ
ロータリ
TAC
継手
QJS
QJS
ダイヤル付
スロットル
バルブ
ハンド
バルブ
ストップ
弁付 QJ
チェック
バルブ
パワーレ
ギュレータ
コネクタ
サブライ
ジョイント
チューブ
圧力
スイッチ
流量
センサ
多チャンネル
MSU
ショック
アブソーバ
ハイドロ
C・R
IB-
Flow
スピード
コントローラ
マフラ・
エキゾースト
コンバータ・
プリーダ
ホルダ
&コラム
インジ
ケータ
ブラ
チェーン
真空
バルブ U
インライン
エジェクタ
エジェクタ
ME
エジェクタ
FME
エジェクタ
多段
バキューム
パッド
真空 R
真空/油用
シリンダ
非接触
真空 P
ユニット
吸着 U
VYP
DT 真空
ポンプ
ピュア
フローセス
フッ素
ポンプ

クイック継手付 スピードコントローラ

低速制御タイプ



仕様

適用チューブ サイズ	φ1.8	φ2	φ3	φ4・φ6・φ8・φ10
項目				
使用流体	空気(真空には使えません)			
使用圧力範囲	0.1~0.9MPa			
逆止弁作動圧力	0.05MPa			
使用温度範囲	0~60°C			
推奨チューブ注	ウレタンチューブ		ウレタンチューブ、 ナイロンチューブ	
販売単位	1個			

備考：ガスケットまたはシール割付。(SSUC□は除く。)
注：導電性ウレタンチューブU2A-Bは使用できません。ご注意ください。

内部構造図と主要部材質

- 形式
- | | |
|------------|------------|
| SCC2-M3-□ | SSC4-M3-□ |
| SCC2Z-M3-□ | SSC2Z-M3-□ |
| SCC2-M5-□ | SSC2Z-M5-□ |
| SCC2Z-M5-□ | SSC4-M3-□ |
| SCC3-M3-□ | SSUC2 |
| SCC3-M5-□ | SSUC2Z |
| | SSUC3 |

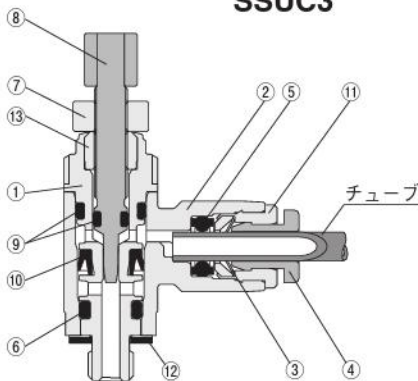

No.	名称	材質
①	金属本体	ステンレス注
②	樹脂本体	PBT
③	ロックつめ	ステンレス
④	開放リング	POM
⑤	弾性体スリーブ	合成ゴム(NBR)
⑥	Oリング	合成ゴム(NBR)
⑦	ロックナット	ステンレス
⑧	ニードル	ステンレス
⑨	Oリング	合成ゴム(NBR)
⑩	パッキン	合成ゴム(H-NBR)
⑪	ガイドリング	黄銅(無電解ニッケルめっき)
⑫	ガスケット	SUS304+NBR
⑬	上栓	ステンレス

注：接続ねじM5およびユニオン形は黄銅(無電解ニッケルめっき)

- 形式
- | | | | |
|-----------|------------|-----------|------------|
| SCC4-M5-□ | SCC6-02-□ | SSC4-M5-□ | SSC6-02-□ |
| SCC4-01-□ | SCC8-01-□ | SSC4-01-□ | SSC8-01-□ |
| SCC6-M5-□ | SCC8-02-□ | SSC6-M5-□ | SSC8-02-□ |
| SCC6-01-□ | SCC10-02-□ | SSC6-01-□ | SSC10-02-□ |

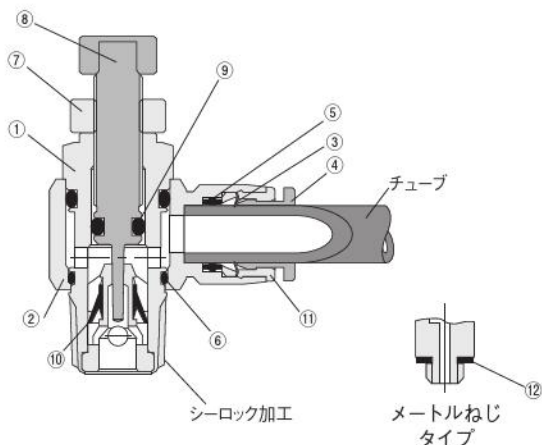

No.	名称	材質
①	金属本体	黄銅(ニッケルめっき)
②	樹脂本体	PBT
③	ロックつめ	ステンレス
④	開放リング	POM
⑤	弾性体スリーブ	合成ゴム(NBR)
⑥	Oリング	合成ゴム(NBR)
⑦	ロックナット	アルミ
⑧	ニードル	ステンレス
⑨	Oリング	合成ゴム(NBR)
⑩	ダイヤフラム	合成ゴム(H-NBR)
⑪	ガイドリング	黄銅(無電解ニッケルめっき)
⑫	ガスケット	SPCC+NBR

形状と制御方向

- 形式 SCC2-M3-□ SCC4-M3-□
 SCC2Z-M3-□ SSC2Z-M3-□
 SCC2-M5-□ SSC2Z-M5-□
 SCC2Z-M5-□ SSC4-M3-□
 SCC3-M3-□ SSUC2
 SCC3-M5-□ SSUC2Z
 SSUC3

●エルボ形 SCC

A：メータアウト制御 B：メータイン制御

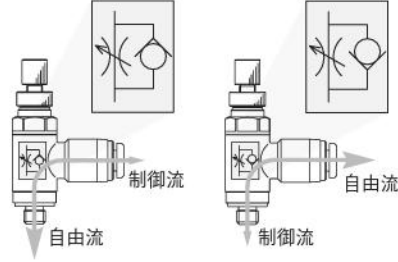

●ユニオン形 SSUC

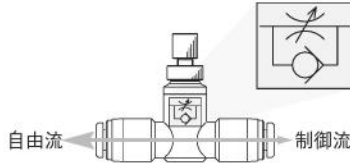

備考：制御の方向は、本体の表示記号にてご確認ください。

- 形式 SCC4-M5-□ SCC6-02-□
 SCC4-01-□ SCC8-01-□
 SCC6-M5-□ SCC8-02-□
 SCC6-01-□ SCC10-02-□
 SSC4-M5-□ SSC6-02-□
 SSC4-01-□ SSC8-01-□
 SSC6-M5-□ SSC8-02-□
 SSC6-01-□ SSC10-02-□

A：メータアウト制御
 ストレート形SS

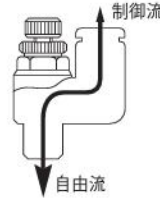

B：メータイン制御
 ストレート形SS



エルボ形SC

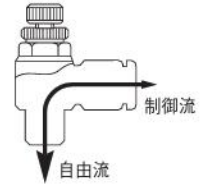

エルボ形SC

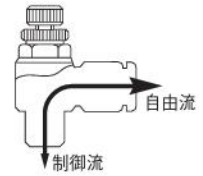

AT・BT表示

(ATはメータアウト制御)
 (BTはメータイン制御)



注文記号

SC C □ - □ - □

制御の方向
 A：メータアウト制御
 B：メータイン制御

接続ねじ

使用チューブの外径
 2：φ1.8
 2Z：φ2
 3：φ3
 4：φ4
 6：φ6
 8：φ8
 10：φ10

●エルボ SCC
 φ1.8、φ2チューブ用

チューブサイズ
1.8
2
3
4
6
8
10

低速制御タイプ

継手形式
 SC：エルボ形

SS C □ - □ - □

制御の方向
 A：メータアウト制御
 B：メータイン制御

接続ねじ

使用チューブの外径
 2Z：φ2
 4：φ4
 6：φ6
 8：φ8
 10：φ10

●ストレート SSC

チューブサイズ
2
4
6
8
10

低速制御タイプ

継手形式
 SS：ストレート形

※形式の詳細については486～487ページをご覧ください。

SSU C □

使用チューブの外径
 2：φ1.8
 2Z：φ2
 3：φ3

●ユニオン SSUC
 φ1.8、φ2チューブ用

チューブサイズ
1.8
2
3

低速制御タイプ

継手形式
 SSU：ユニオンストレート形

CMZ-PRZ
 小形FR
 マルチ
 マニホールドR
 大形F.R.L.
 サブライン
 クールセルータ
 ドレンF
 圧力計
 膜式ドライヤ
 ティューブドライヤ
 インラインF
 QJレギュレータ
 小形精密R
 ステンレスR
 精密ステンレスR
 電一空R
 DTコンプレッサ
 QJスタンダードミニ
 QJスタンダードSUS
 QJロータリ
 JAC継手
 QJS
 QJSダイヤル付
 スロットルバルブ
 ハンドバルブ
 ストップ弁付QJ
 チェックバルブ
 パワーレギュレータ
 コネクタ
 サブライジョイント
 チューブ
 圧力スイッチ
 流量センサ
 マニホールドMSU
 ショックアブソーバ
 ハイドロC・R
 iB-Flow
 スピードコントローラ
 マフラ・エキゾスト
 コンバータブリーダ
 ホルダ&コラム
 インジケータ
 プラチューン
 真空バルブU
 インラインエジェクタ
 エジェクタME
 エジェクタFME
 エジェクタ多段
 バキュームパッド
 真空R
 真空(内漏)シリンダ
 非接触
 真空Pユニット
 吸着UVYP
 DT真空ポンプ
 ビューアプロセス
 フッ素ポンプ

CMZ
FRZ
小形FR
マルチ
マニホールドR
大形F.R.L.
サブライン
クールセレータ
ドレンF
圧力計
膜式ドライヤ
モトローバ
インラインF
QJレギュレータ
小形精密R
ステレスR
精密ステレスR
電一空R
DTコンプレッサ
QJスタンダードミニ
QJスタンダードSUS
QJロータリ
TAC継手
QJS
QJS付ダイヤル付
スポットバルブ
ハンドバルブ
ストップ弁付QJ
チェックバルブ
パワーレギュレータ
コネクタ
サブライジョイント
チューブ
圧力スイッチ
流量センサ
多チャンネルMSU
シノックアブローバ
ハイドロC・R
iB-Flow
スピードコントローラ
マフラエキゾースト
コンバータブリーダー
ホルダ&コラム
インジケータ
ブラ
チェーン
真空バルブU
インラインエジェクタ
エジェクタME
エジェクタFME
エジェクタ多段
バキュームパッド
真空R
真空Pユニット
吸着UVYP
DT真空ポンプ
ピュアプロセス
フッ素ポンプ

寸法図 (低速制御タイプ) (mm)

エルボ SCC

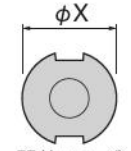
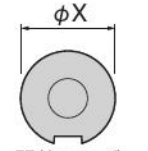
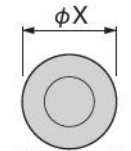
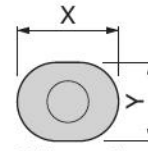
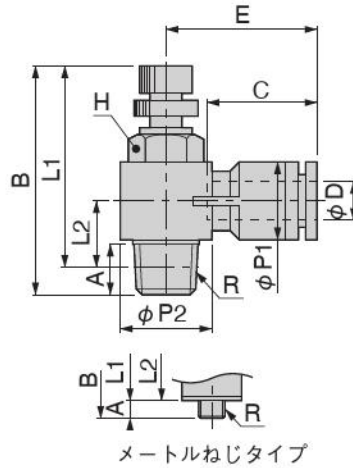

形式注2	チューブ外径 φD	R	A	B		L1注1		L2注1	φP1	φP2	C	E	対辺 H	X (φX)	Y	質量 (g)
				MAX	MIN	MAX	MIN									
SCC2-M3-□	1.8	M3×0.5	2.5	25.7	23	23.2	20.5	6.4	6	6.2 8.8	8.4	12.5 13.5	5.5 8	4.8	—	2.7 5.1
SCC2-M5-□		M5×0.8	3	27.2	24.5	24.2	21.5	7.2								
SCC2Z-M3-□	2	M3×0.5	2.5	25.7	23	23.2	20.5	6.4	6	6.2 8.8	8.4	12.5 13.5	5.5 8	4.8	—	2.7 5.1
SCC2Z-M5-□		M5×0.8	3	27.2	24.5	24.2	21.5	7.2								
SCC3-M3-□	3	M3×0.5	2.5	25.7	23	23.2	20.5	6.4	6	6.2 8.8	9.3	13 14	5.5 8	7	6	2.7 5.7
SCC3-M5-□		M5×0.8	3	27.2	24.5	24.2	21.5	7.2								
SCC4-M3-□	4	M3×0.5	2.5	25.7	23	23.2	20.5	6	8	6.2 9.8	11	14.7 15.4	5.5 8	9.8	7.8	3.1 7.2
SCC4-M5-□		M5×0.8	2.9	33.4	29.9	30.5	27	6.7								
SCC4-01-□	6	R1/8	8	41	35.9	37	31.9	10.7	10.5	14.4 18.4	11.6	17.7 20.2	10 14	11.8	9.8	17 35
SCC6-M5-□		M5×0.8	2.9	33.4	29.9	30.5	27	7.5								
SCC6-01-□	6	R1/8	8	41	35.9	37	31.9	10.7	10.5	14.4 18.4	11.6	18.3 20.2	10 14	11.8	9.8	18 35
SCC6-02-□		R1/4	11.1	48.7	42.6	42.6	36.5	11.9								
SCC8-01-□	8	R1/8	8	41	35.9	37	31.9	11.9	14.4	14.4 18.4	18.1	26.9 28.4	10 14	13.8	—	21 38
SCC8-02-□		R1/4	11.1	48.7	42.6	42.6	36.5	13.2								
SCC10-02-□	10	R1/4	11.1	48.7	42.6	42.6	36.5	14.8	17.6	18.4	20.2	30.9	14	16.8	—	41

注1: テーパーねじタイプのL1、L2寸法は、ねじ込み後の参考寸法です。

2: 形式内の□には、メータアウト制御を希望される場合記号:Aを、メータイン制御を希望される場合記号:Bをご記入ください。

ストレート SSC

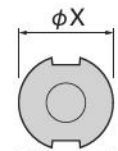
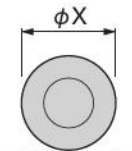
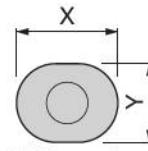
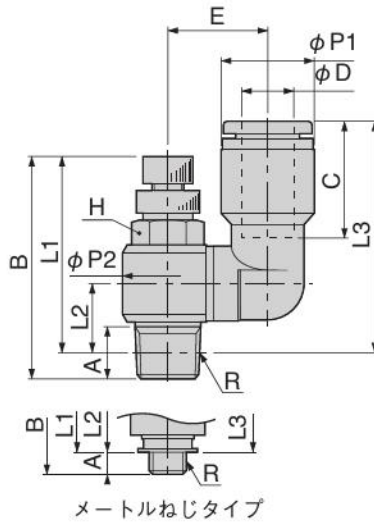

形式注2	チューブ外径 φD	R	A	B		L1注1		L2注1	L3注1	φP1	φP2	C	E	対辺 H	X (φX)	Y	質量 (g)
				MAX	MIN	MAX	MIN										
SSC2Z-M3-□	2	M3×0.5	2.5	25.7	23	23.2	20.5	6.9	19.2	6.1	6.2 8.8	8.4	8.2 9.4	5.5 8	4.8	—	2.8 5.3
SSC2Z-M5-□		M5×0.8	3	27.2	24.5	24.2	21.5	7.8	20.1								
SSC4-M3-□	4	M3×0.5	2.5	25.7	23	23.2	20.5	6.9	21	8	6.2 9.8	11	8.2 10	5.5 8	9.8	7.8	3.3 7.6
SSC4-M5-□		M5×0.8	2.9	33.4	29.9	30.5	27	6.7	22.8								
SSC4-01-□	6	R1/8	8	41	35.9	37	31.9	10.7	26.8	10.5	14.4 18.4	11.6	12.2 14.7	10 14	11.8	9.8	17 36
SSC6-M5-□		M5×0.8	2.9	33.4	29.9	30.5	27	6.7	24.2								
SSC6-01-□	6	R1/8	8	41	35.9	37	31.9	10.7	28.2	10.5	14.4 18.4	11.6	12.7 14.7	10 14	11.8	9.8	18 36
SSC6-02-□		R1/4	11.1	48.7	42.6	42.6	36.5	11.9	29.4								
SSC8-01-□	8	R1/8	8	41	35.9	37	31.9	10.7	36.4	14.5	14.4 18.4	18.1	15.5 17.5	10 14	13.8	—	22 39
SSC8-02-□		R1/4	11.1	48.7	42.6	42.6	36.5	11.9	37.6								
SSC10-02-□	10	R1/4	11.1	48.7	42.6	42.6	36.5	11.9	40.9	17.5	18.4	20.2	18	14	16.8	—	42

注1: テーパーねじタイプのL1、L2、L3寸法は、ねじ込み後の参考寸法です。

2: 形式内の□には、メータアウト制御を希望される場合記号:Aを、メータイン制御を希望される場合記号:Bをご記入ください。

寸法図 (低速制御タイプ) (mm)

ユニオン

SSUC

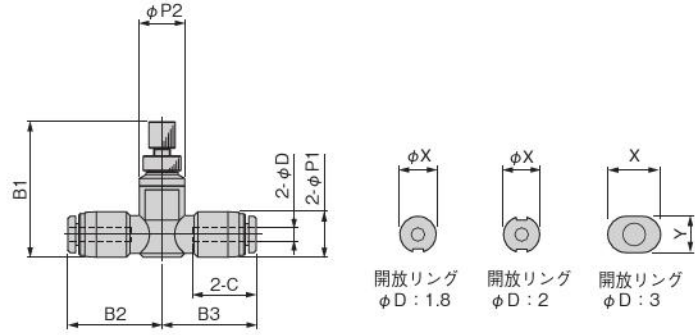

形 式	チューブ外径 φD	B1		B2	B3	C	φP1	φP2	X (φX)	Y	質量 (g)
		MAX	MIN								
SSUC2	1.8	20.6	17.9	12.5	12.5	8.4	6	6	4.8	—	2.8
SSUC2Z	2	20.6	17.9	12.5	12.5	8.4			4.8	—	
SSUC3	3	20.6	17.9	13	13	9.3			7	6	

CMZ-
FRZ

小形 FR

マルチ

マニホールドR

大形 F.R.L.

サブライン

クーレルータ

ドレンF

圧力計

様式
トライヤ

チューブ
ドライヤ

イン
ラインF

QJ
レギュレータ

小形
精密R

ステン
レスR

精密ステン
レスR

雷一空
R

DT コン
プレッサ

QJスタン
ダードミニ

QJスタン
ダードSUS

QJ
ロータリ

TAC
継手

QJS

QJS
ダイヤル付

スロツトル
バルブ

ハンド
バルブ

ストップ
弁付 QJ

チェック
バルブ

パワーレ
ギュレータ

コネクタ

サブライ
ジョイント

チューブ

圧力
スイッチ

流量
センサ

多チャンネル
MSU

ショック
アブソーバ

ハイドロ
C・R

iB-
Flow

スピード
コントローラ

マフラ・
エキゾースト

コンバータ
プリアーダ

ホルダ
&コラム

インジ
ケータ

ブラ
チェーン

真空
バルブU

インライン
エジェクタ

エジェクタ
ME

エジェクタ
FME

エジェクタ
多段

バキューム
パッド

真空R

真空/油
シリンダ

非接触

真空P
ユニット

吸着U
VYP

DT 真空
ポンプ

ピュア
プロセス

フッ素
ポンプ

CMZ FRZ
小形FR
マルチ
マニホールドR
大形 F.R.L.
サブ ライン
クール セレータ
ドレンF
圧力計
膜式 ドライヤ
デュプレ ク
イン ラインF
QJ レギュレータ
小形 精密R
ステン レスR
精密ステン レスR
電一空 R
DTコン プレッサ
QJスタン ダードミニ
QJスタン ダードSUS
QJ ロータリ
TAC 継手
QJS
QJS ダイヤル付
スポット バルブ
ハンド バルブ
ストップ 弁付QJ
チェック バルブ
パワーレ ギュレータ
コネクタ
サプライ ジョイント
チューブ
圧力 スイッチ
流量 センサ
多チャンネル MSU
シヨック アブソーバ
ハイドロ C・R
iB- Flow
スピード コントローラ
マフラー エキゾースト
コンピュータ プリーダ
ホルダ &コラム
インジ ケータ
ブラ チェーン
真空 バルブU
インライン エジェクタ
エジェクタ ME
エジェクタ FME
エジェクタ 多段
バキューム パッド
真空R
電動/油 シリンダ
非接触
真空P ユニット
吸着U VYP
DT真空 ポンプ
ピュア プロセス
フッ素 ポンプ

流量特性 (低速制御タイプ)

SCC2-M3-
 SCC2Z-M3-
 SSC2Z-M3-

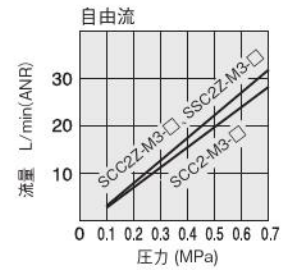
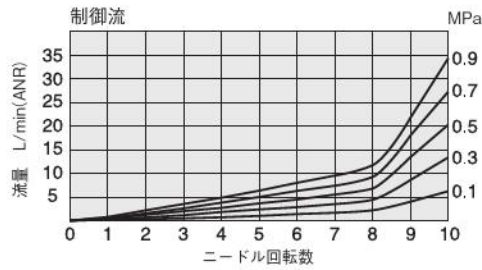

SCC2-M5-
 SCC2Z-M5-
 SSC2Z-M5-

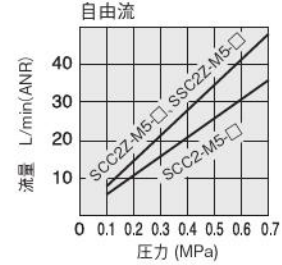
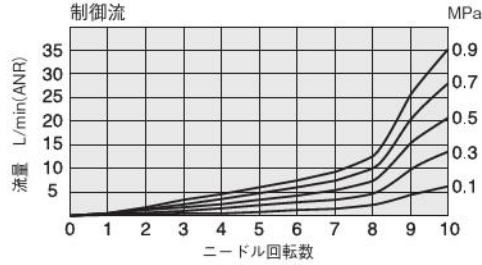

SCC3-M3-

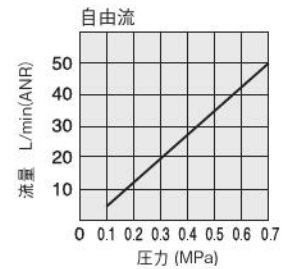
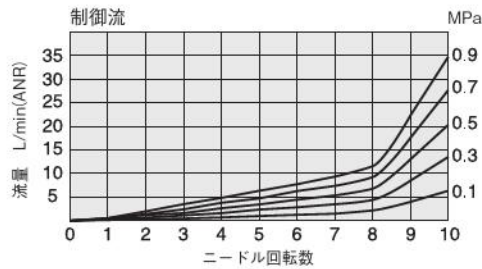

SCC3-M5-

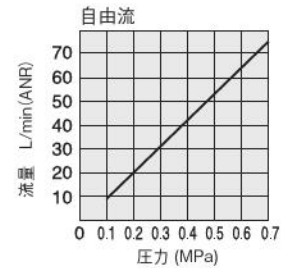
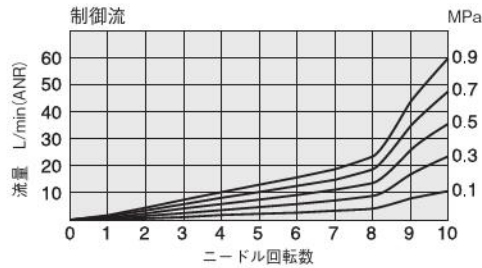

SCC4-M3-
 SSC4-M3-

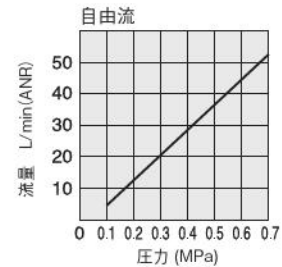
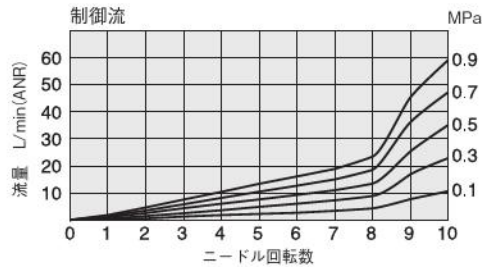

SSUC2
 SSUC2Z

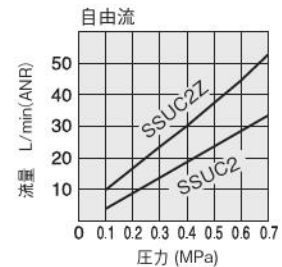
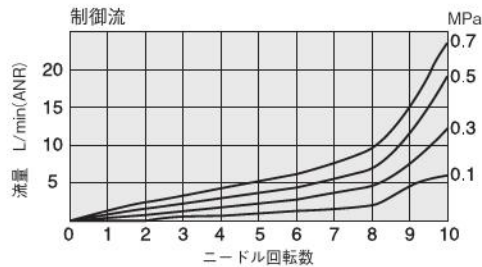

SSUC3

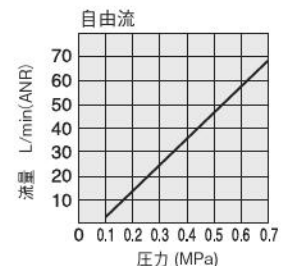
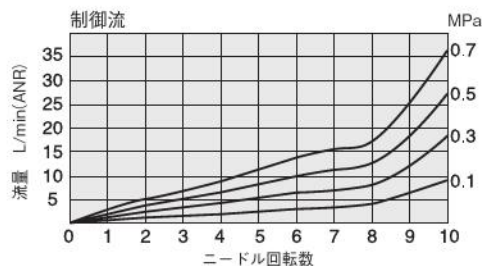

流量特性 (低速制御タイプ)

- SCC4-M5-
- SCC6-M5-
- SSC4-M5-
- SSC6-M5-

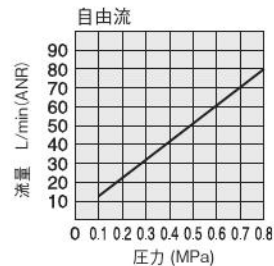
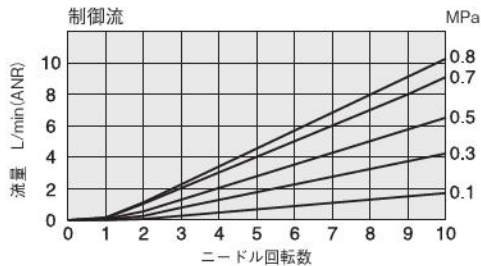

- SCC4-01-
- SCC6-01-
- SCC8-01-
- SSC4-01-
- SSC6-01-
- SSC8-01-

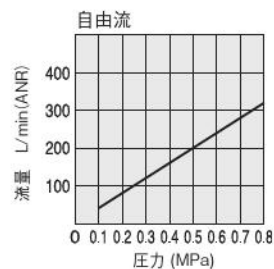
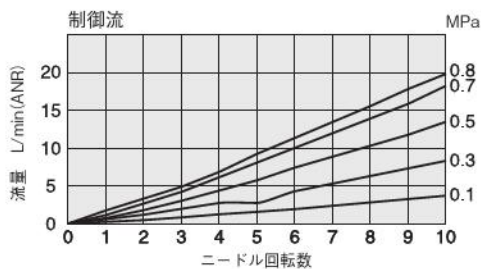

- SCC6-02-
- SCC8-02-
- SCC10-02-
- SSC6-02-
- SSC8-02-
- SSC10-02-

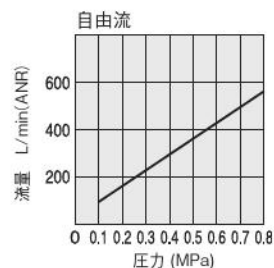
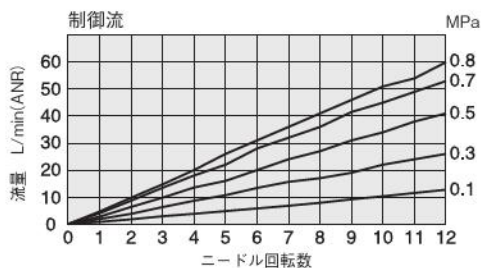

- CMZ-FRZ
- 小形 FR
- マルチ
- マニホールド R
- 大形 F.R.L.
- サブライン
- クーリングセルレータ
- ドレン F
- 圧力計
- 様式トライヤ
- チューブドライヤ
- インライン F
- QJ レギュレータ
- 小形精密 R
- ステンレス R
- 精密ステンレス R
- 電一空 R
- DT コンプレッサ
- QJ スタンダードミニ
- QJ スタンダード SUS
- QJ ロータリ
- TAC 継手
- QJS**
- QJS タイヤル付
- スロットバルブ
- ハンドバルブ
- ストップ弁付 QJ
- チェックバルブ
- パワーレギュレータ
- コネクタ
- サブライジョイント
- チューブ
- 圧力スイッチ
- 流量センサ
- 多チャンネル MSU
- ショックアブソーバ
- ハイドロ C・R
- iB-Flow
- スピードコントローラ
- マフラ・エキゾースト
- コバルタープリーダ
- ホルダ & コラム
- インジケータ
- ブラチェーン
- 真空バルブ U
- インラインエジェクタ
- エジェクタ ME
- エジェクタ FME
- エジェクタ多段
- バキュームパッド
- 真空 R
- 真空(内漏)シリンダ
- 非接触
- 真空 P ユニット
- 吸着 U VYP
- DT 真空ポンプ
- ピュアプロセス
- フッ素ポンプ

クイック継手付 スピードコントローラ

スタンダードタイプ、ミニタイプ、小形ユニオンストレートタイプ、大流量タイプ、低圧タイプ

- シリンダ等アクチュエータの速度制御用継手です。
- 流量特性に優れ、低流域での微調整が容易です。
- スタンダードタイプ、ミニタイプ、小形ユニオンストレートタイプ、大流量タイプ、低圧タイプがあります。

表示記号

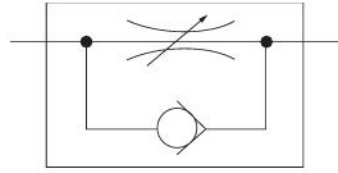

仕様

項目	形式	スタンダードタイプ	ミニタイプ	フリータイプ 横向き	小形ユニオン ストレートタイプ	フリータイプ横向き 低圧	低圧タイプ	大流量タイプ
取付方式		シリンダ直付け			—	シリンダ直付け		
使用流体		空気(真空には使えません)						
使用圧力範囲		0.1~0.9MPa			0.05~1.0MPa	0.05~0.5MPa		0.1~0.7MPa
逆止弁作動圧力		0.05MPa			0.005MPa	0.02MPa		0.05MPa
使用温度範囲		0~60℃						
推奨チューブ		ナイロンチューブ・ウレタンチューブ						
販売単位		1個						

備考: ガasketまたはシール割付。

内部構造と主要部材質

- スタンダードタイプ
- ミニタイプ
- 大流量タイプ
- 低圧タイプ

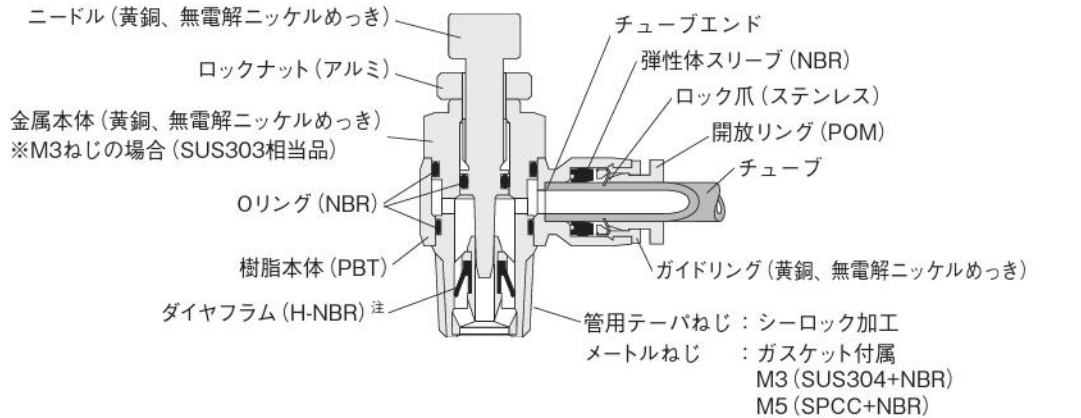

●小形ユニオンストレートタイプ

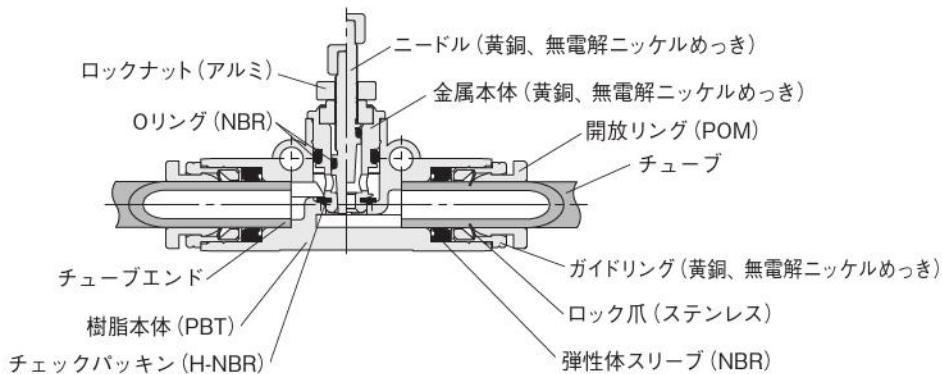

注文記号

●スタンダードタイプ・ミニタイプ

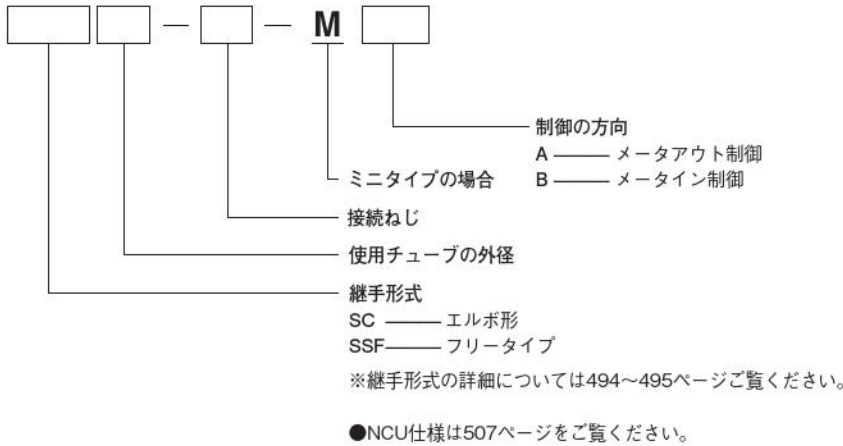

●NCU仕様は507ページをご覧ください。

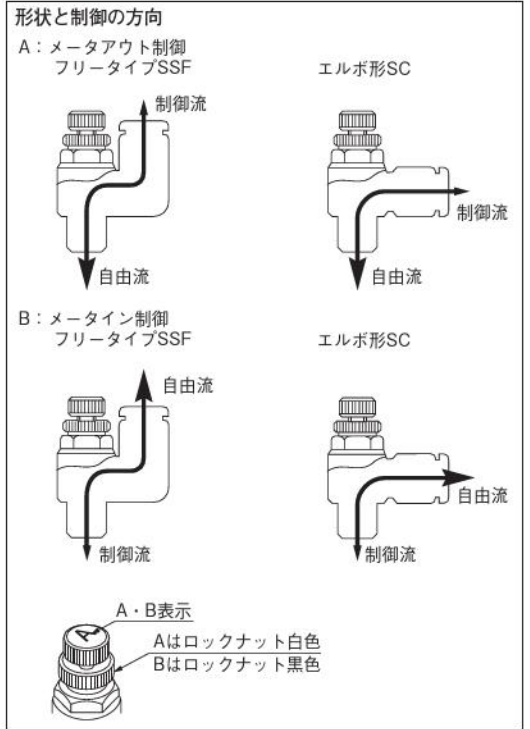

●SC 494ページ



●SSF 495ページ



●A軸・B軸の軸で任意に回転させて配管方向を自由にできます。

●フリータイプ横向き ●フリータイプ横向き低圧

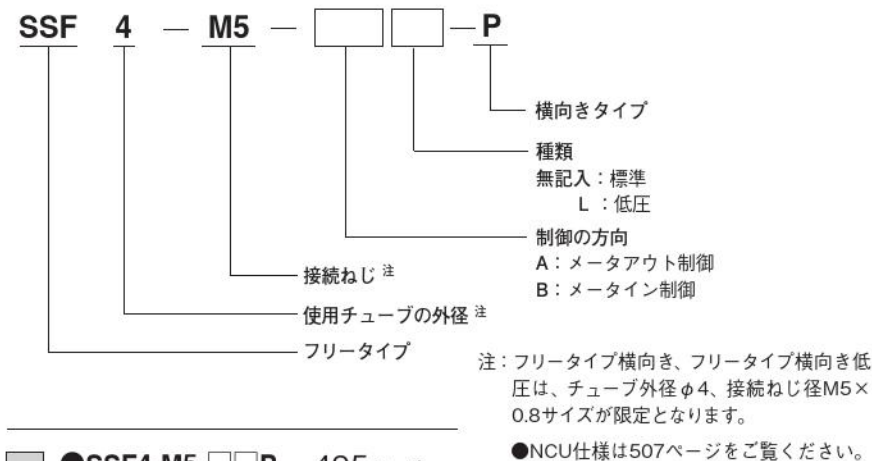

●SSF4-M5-□□P 495ページ

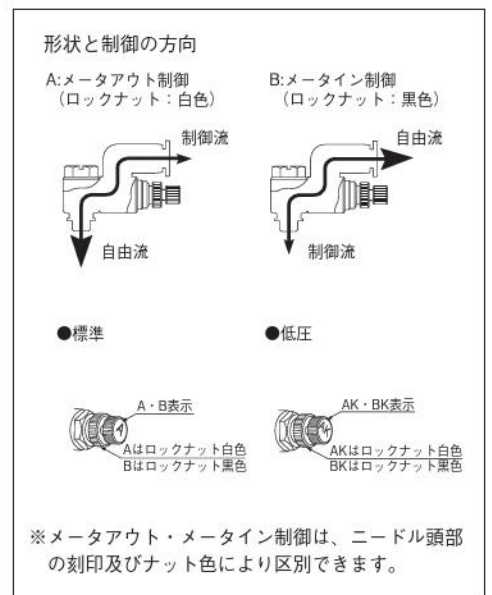

- CMZ-FRZ
- 小形 FR
- マルチ
- マニホールDR
- 大形 F.R.L.
- サブライン
- クールセレータ
- ドレンF
- 圧力計
- 膜式ドライバ
- チューブジョイント
- インラインF
- QJレギュレータ
- 小形精密R
- ステンレスR
- 精密ステンレスR
- 電一空R
- DTコンプレッサ
- QJスタンダードミニ
- QJスタンダードSUS
- QJロータリ
- TAC継手
- QJS
- QJSダイヤル付
- スロットバルブ
- ハンドバルブ
- ストップ弁付 QJ
- チェックバルブ
- パワーレギュレータ
- コネクタ
- サブライジョイント
- チューブ
- 圧力スイッチ
- 流量センサ
- 多チャンネルMSU
- ショックアブソーバ
- ハイドロC・R
- IB-Flow
- スピードコントローラ
- マフラ・イキリスト
- コバルターフリーダ
- ホルダ&コラム
- インジケータ
- ブラチェーン
- 真空バルブU
- インラインエジェクタ
- エジェクタME
- エジェクタFME
- エジェクタ多段
- バキュームパッド
- 真空R
- 真空/内漏シリンダ
- 非接触
- 真空Pユニット
- 吸着U
- VYP
- DT真空ポンプ
- ピュアプロセス
- フッ素ポンプ

CMZ
FRZ
小形FR
マルチ
マニホールドR
大形F.R.L.
サブライン
クールセレータ
ドレンF
圧力計
膜式ドライヤ
モジュラライヤ
インラインF
QJレギュレータ
小形精密R
ステレスR
精密ステレスR
電一空R
DTコンプレッサ
QJスタンダードミニ
QJスタンダードSUS
QJロータリ
TAC継手
QJS
QJSダイヤル付
スポットバルブ
ハンドバルブ
ストップ弁付QJ
チェックバルブ
パワーレギュレータ
コネクタ
サブライジョイント
チューブ
圧力スイッチ
流量センサ
メータ付MSU
シヨックアブソーバ
ハイドロC・R
iB-Flow
スピードコントローラ
マフラエキゾースト
コンパネプリーダ
ホルダ&コラム
インジケータ
ブラ
チェーン
真空バルブU
インラインエジェクタ
エジェクタME
エジェクタFME
エジェクタ多段
バキュームパッド
真空R
真空Pユニット
吸着UVYP
DT真空ポンプ
ピュアプロセス
フッ素ポンプ

注文記号

●小形ユニオンストレートタイプ

SSU □ M

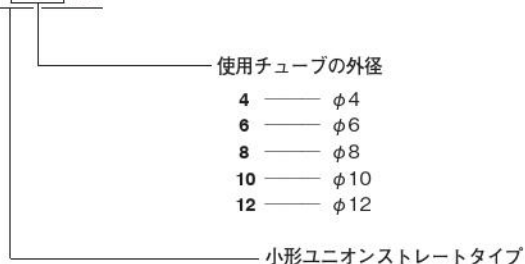

●NCU仕様は507ページをご覧ください。



小形ユニオンストレートタイプには、制御方向の注文記号はありません。本体側面の速度制御弁表示記号を確認の上、取付方向を決めてください。

●SSU □ M 496ページ

小形ユニオンストレート



チューブサイズ
4
6
8
10
12

●大流量タイプ

SC G □ — □ — A

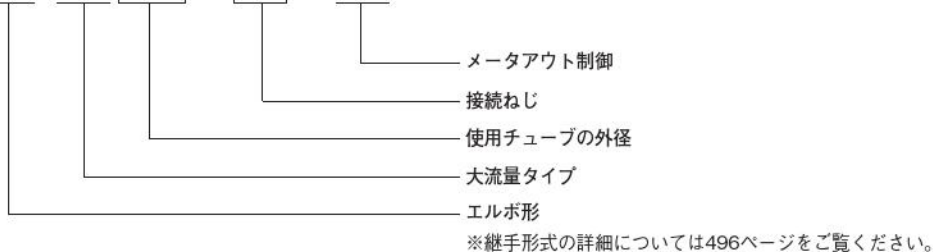

●NCU仕様は507ページをご覧ください。

形状と制御の方向



大流量タイプの判別は、ニードル頭部のAGの刻印および青色ロックナットにより判別できます。

●SCG 496ページ

エルボ



チューブサイズ
6
8
10
12

注文記号

●低圧タイプ (エルボ・フリータイプ)

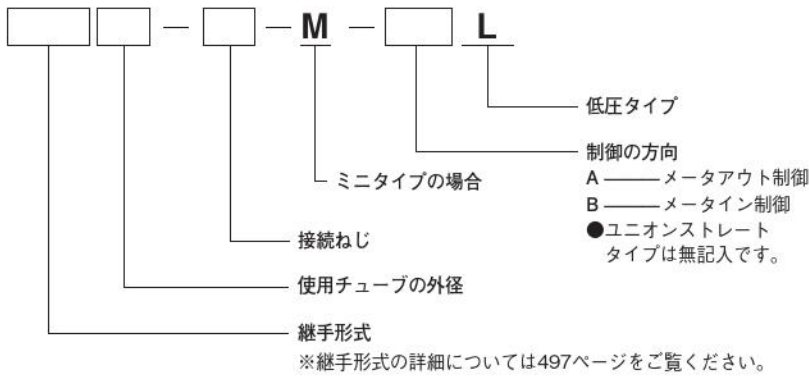

●NCU仕様は507ページをご覧ください。

注 低圧タイプの判別はニードル頭部のAK,BK,およびKの刻印により判別できます。

- AK: エルボタイプ、低圧用、メータアウト
- BK: エルボタイプ、低圧用、メータイン
- K: ユニオンストレートタイプ、低圧用

形状と制御の方向

A: メータアウト制御 (ロックナット: 白色)

フリータイプSSF

エルボ形SC

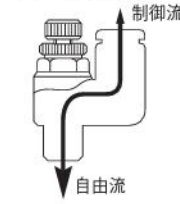

B: メータイン制御 (ロックナット: 黒色)

フリータイプSSF

エルボ形SC

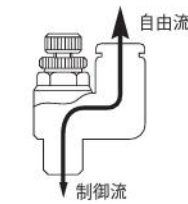

AK・BK表示



AKはロックナット白色
BKはロックナット黒色

※メータアウト・メータイン制御の区別は、ニードル頭部のAK, BKの刻印およびナット色により区別できます。

エルボ

●SC 497ページ



チューブサイズ
4
6

フリータイプ

●SSF 497ページ



チューブサイズ
4
6
8
10

●A軸・B軸の軸で任意に回転させて配管方向を自由にできます。

●低圧タイプ (小形ユニオンストレート)

SSU [] M

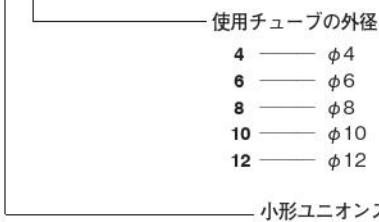

4	φ4
6	φ6
8	φ8
10	φ10
12	φ12

小形ユニオンストレート

●SSU [] M



チューブサイズ
4
6
8
10
12

注 小形ユニオンストレートタイプには、制御方向の注文記号はありません。本体側面の速度制御弁表示記号を確認の上、取付方向を決めてください。

備考: 低圧タイプ小形ユニオンストレートの外観、注文形式、寸法図、仕様は標準の小形ユニオンストレートと同じです。

- CMZ-FRZ
- 小形FR
- マルチ
- マニホールDR
- 大形F.R.L.
- サブライン
- クールセルータ
- ドレンF
- 圧力計
- 様式トラライ
- デュープ
- インライフ
- QJレギュレータ
- 小形精密R
- ステンレスR
- 精密ステンレスR
- 雷一空R
- DTコンプレッサ
- QJスタンダードミニ
- QJスタンダードSUS
- QJロータリ
- TAC継手
- QJS
- QJSダイヤル付
- スロットバルブ
- ハンドバルブ
- ストップ弁付QJ
- チェックバルブ
- パワーレギュレータ
- コネクタ
- サブライジョイント
- チューブ
- 圧カスイッチ
- 流量センサ
- 多チャンネルMSU
- ショックアブソーバ
- ハイドロC・R
- iB-Flow
- スピードコントローラ
- マフラ・エキゾスト
- コンバータフリーダ
- ホルダ&コラム
- インジケータ
- ブラチェーン
- 真空バルブU
- インラインエジェクタ
- エジェクタME
- エジェクタFME
- エジェクタ多段
- バキュームパッド
- 真空R
- 真空Pユニット
- 吸着UVYP
- DT真空ポンプ
- ピュアプロセス
- フッ素ポンプ

CMZ
FRZ
小形FR
マルチ
マニホールドR
大形F.R.L.
サブライン
クーゼルータ
ドレンF
圧力計
膜式ドライヤ
モトタイプ
インラインF
QJレギュレータ
小形精密R
ステンレスR
精密ステンレスR
電一空R
DTコンプレッサ
QJスタンダードミニ
QJスタンダードSUS
QJロータリ
TAC継手
QJS
QJSダイヤル付
スポットバルブ
ハンドバルブ
ストップ弁付QJ
チェックバルブ
パワーレギュレータ
コネクタ
スライジョイント
チューブ
圧力スイッチ
流量センサ
多チャンネルMSU
シミュレータ
ハイドロC・R
iB-Flow
スピードコントローラ
マフラ・エキゾースト
コンバータ・ブリーダ
ホルダ&コラム
インジケータ
ブラ
チェーン
真空バルブU
インラインエジェクタ
エジェクタME
エジェクタFME
エジェクタ多段
バキュームパッド
真空R
真空Pユニット
吸着UVYP
DT真空ポンプ
ピュアプロセス
フッ素ポンプ

寸法図 (スタンダードタイプ、ミニタイプ) (mm)

エルボ SC

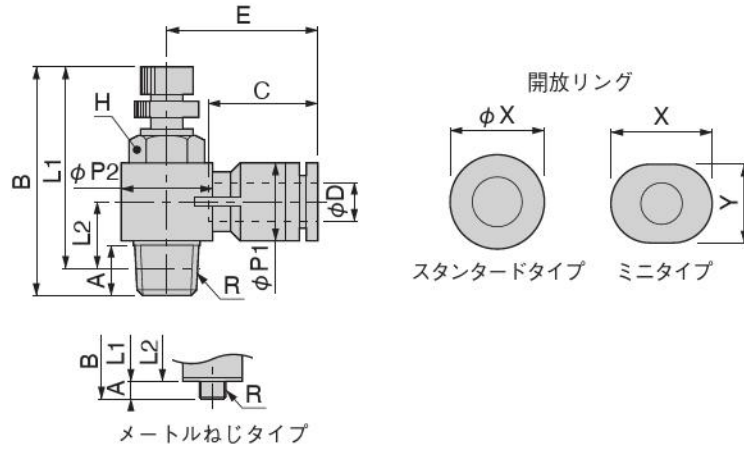

形式	チューブ外径 φD	R	A	B		L1 ^{注1}		L2 ^{注1}	φP1	φP2	C	E	対辺 H	X (φX)	Y	質量 (g)
				MAX	MIN	MAX	MIN									
SC3-M3-M	3	M3×0.5	2.5	29.2	26.5	26.7	24	6.6	8	9.8	11	15.4	8	9.8	7.8	6.6
SC3-M5-M		M5×0.8	2.9	29.7	27	26.8	24.1	6.7								7.3
SC4-M3-M	4	M3×0.5	2.5	29.2	26.5	26.7	24	6.6	8	9.8	11	15.4	8	9.8	7.8	6.6
SC4-M5-M		M5×0.8	2.9	29.7	27	26.8	24.1	6.7								7.2
SC4-01-M	4	R1/8	8	41.5	34.9	37.5	30.9	10.7	8	14.4	11	17.7	10	9.8	7.8	17
SC6-M5-M		M5×0.8	2.9	29.7	27	26.8	24.1	7.5								7.9
SC6-01-M	6	R1/8	8	41.5	34.9	37.5	30.9	10.7	10.5	14.4	11.6	17.5	8	11.8	9.8	18
SC6-02-M		R1/4	11.1	48.9	42.2	42.8	36.1	11.9								35
SC6-03-	6	R3/8	13.2	54.4	46.9	48	40.5	15.4	14.5	22	17	29	19	11.8	—	65
SC8-01-		R1/8	8	41.5	34.9	37.5	30.9	11.9								21
SC8-02-	8	R1/4	11.1	48.9	42.2	42.8	36.1	13.2	14.4	18.4	18.1	26.9	10	13.8	—	21
SC8-03-		R1/4	11.1	48.9	42.2	42.8	36.1	13.2								38
SC8-04-	8	R3/8	13.2	54.4	46.9	48	40.5	15.4	14.5	22	18.1	28.9	19	13.8	—	65
SC10-02-		R1/2	16	59.7	52.4	51.5	44.2	18								101
SC10-03-	10	R1/4	11.1	48.9	42.2	42.8	36.1	14.8	17.6	18.4	20.2	30.9	14	16.8	—	41
SC10-04-		R3/8	13.2	54.4	46.9	48	40.5	16.7								69
SC12-03-	12	R1/2	16	59.7	52.4	51.5	44.2	18	21	28	23.4	33.6	24	19.8	—	104
SC12-04-		R3/8	13.2	54.4	46.9	48	40.5	18.4								72
SC12-04-	12	R1/2	16	59.7	52.4	51.5	44.2	19.7	21	28	23.4	36.4	24	19.8	—	107

注1:テーパねじタイプのL1、L2寸法は、ねじ込み後の参考寸法です。
 2:形式内の□には、メータアウト制御の場合記号:Aを、メータイン制御の場合記号:Bをご記入ください。
 □の形式はミニタイプです。

寸法図 (フリータイプ) (mm)

フリータイプ SSF

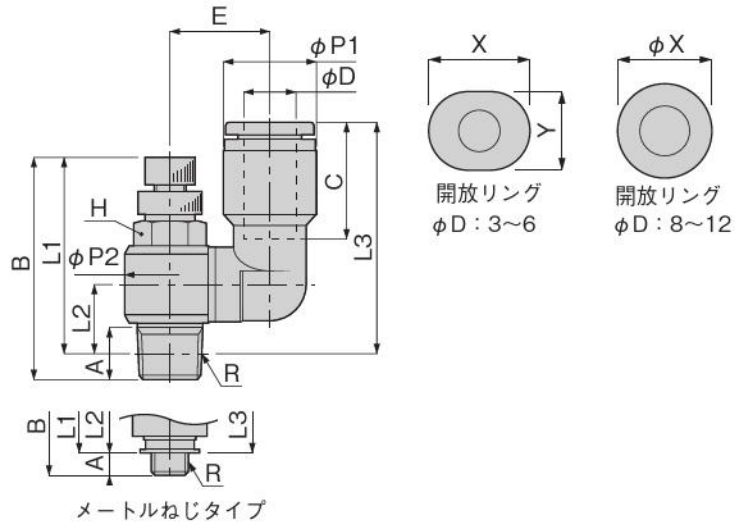

形式	チューブ外径 φD	R	A	B		L1 ^{注1}		L2 ^{注1}	L3 ^{注1}	φP1	φP2	C	E	対辺 H	X (φX)	Y	質量 (g)
				MAX	MIN	MAX	MIN										
SSF3-M3-□	3	M3×0.5	2.5	29.2	26.5	26.7	24	6.6	22.7	8	9.8	11	10	8	9.8	7.8	7
SSF3-M5-□		M5×0.8	2.9	29.7	27	26.8	24.1	6.7	22.8								7.7
SSF4-M3-□	4	M3×0.5	2.5	29.2	26.5	26.7	24	6.6	22.7	8	9.8	11	10	8	9.8	7.8	6.5
SSF4-M5-□		M5×0.8	2.9	29.7	27	26.8	24.1	6.7	22.8								7.7
SSF4-01-□	6	R1/8	8	41.5	34.9	37.5	30.9	10.7	26.8	10.5	14.4	11.6	12.2	10	11.8	9.8	18
SSF6-M5-□		M5×0.8	2.9	29.7	27	26.8	24.1	6.7	24.2				9.8	10.5			8
SSF6-01-□	6	R1/8	8	41.5	34.9	37.5	30.9	10.7	28.2	10.5	14.4	11.6	12.7	10	11.8	9.8	18
SSF6-02-□		R1/4	11.1	48.9	42.2	42.8	36.1	11.9	29.4				18.4	14.7			14
SSF8-01-□	8	R1/8	8	41.5	34.9	37.5	30.9	10.7	36.4	14.5	18.4	18.1	15.5	10	13.8	—	22
SSF8-02-□		R1/4	11.1	48.9	42.2	42.8	36.1	11.9	37.6				22	20			19
SSF8-03-□	8	R3/8	13.2	54.4	46.9	48	40.5	15.6	43.3	14.5	18.4	18.1	20	19	13.8	—	68
SSF10-02-□		R1/4	11.1	48.9	42.2	42.8	36.1	11.9	40.9				17.5	18.4			20.2
SSF10-03-□	10	R3/8	13.2	54.4	46.9	48	40.5	15.6	45.6	17.5	22	20.2	20.5	19	16.8	—	71
SSF12-03-□		R3/8	13.2	54.4	46.9	48	40.5	15.6	49.3				21	22			23.4
SSF12-04-□	12	R1/2	16	59.7	52.4	51.5	44.2	18	53.2	21	28	23.4	25	24	19.8	—	110

注1: テーパーねじタイプのL1、L2、L3寸法は、ねじ込み後の参考寸法です。

2: 形式内の□には、メータアウト制御の場合記号:Aを、メータイン制御の場合記号:Bをご記入ください。

寸法図 (フリータイプ横向き、フリータイプ横向き低圧) (mm)

SSF4-M5-□□-P

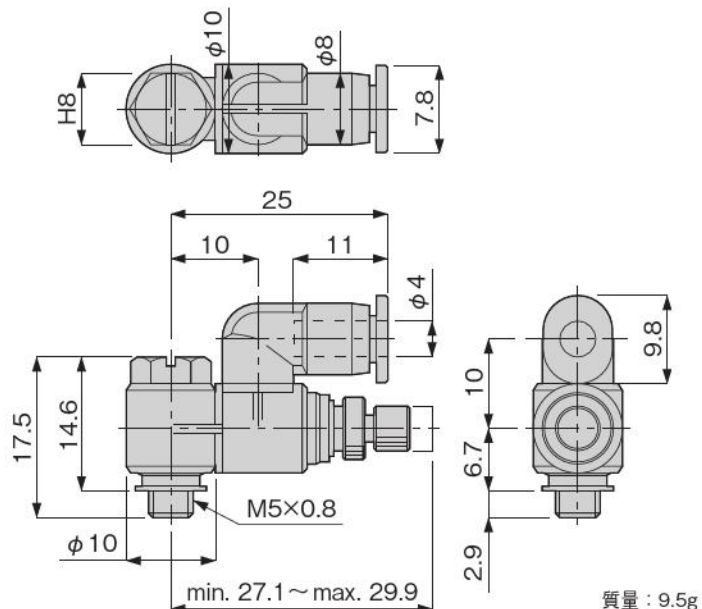

質量: 9.5g

CMZ-
FRZ
小形 FR
マルチ
マニホー
ルドR
大形
FR.L
サブ
ライン
クール
セルータ
ドレンF
圧力計
様式
トラライ
チューブ
ドライヤ
イン
ラインF
QJ
レギュレータ
小形
精密R
ステン
レスR
精密ステ
ンレスR
電一空
R
DT コン
プレッサ
QJスタン
ダードミニ
QJスタン
ダードSUS
QJ
ロータリ
TAC
継手
QJS
QJS
ダイヤル付
スポット
バルブ
ハンド
バルブ
ストップ
弁付 QJ
チェック
バルブ
パワーレ
ギュレータ
コネクタ
サブライ
ジョイント
チューブ
圧カ
スイッチ
流量
センサ
多チャネル
MSU
ショック
アブソーバ
ハイドロ
C・R
IB-
Flow
スピード
コントローラ
マフラ・
エキゾスト
コンバータ・
プリーダ
ホルダ
&コラム
インジ
ケータ
ブラ
チェーン
真空
バルブU
インライン
エジェクタ
エジェクタ
ME
エジェクタ
FME
エジェクタ
多段
バキューム
パッド
真空R
真空(内漏)
シリンダ
非接触
真空P
ユニット
吸着U
VYP
DT 真空
ポンプ
ピュア
フローセス
フッ素
ポンプ

CMZ
FRZ
小形FR
マルチ
マニホールドR
大形
F.R.L.
サブ
ライン
クール
ゼレター
ドレンF
圧力計
膜式
ドライヤ
モータ
ドライヤ
イン
ラインF
QJ
レギュレータ
小形
精密R
ステン
レスR
精密ス
テンレ
スR
電一
変R
DTコン
プレッサ
QJスタン
ダードミニ
QJスタン
ダードSUS
QJ
ロータリ
TAC
継手
QJS
QJS
ダイヤル
付
スポット
バルブ
ハンド
バルブ
ストップ
弁付QJ
チェック
バルブ
パワーレ
ギュレー
タ
コネクタ
サブライ
ジョイント
チューブ
圧力
スイッチ
流量
センサ
マルチ
MSU
シヨック
アブソーバ
ハイドロ
C・R
iB-
Flow
スピード
コントロ
ラ
マフラ
エキゾス
ト
コンバー
タ
ブリーダ
ホルダ
&コラ
ム
インジ
ケータ
チェン
真空
バルブU
インライ
ンエジェ
クタ
エジェクタ
ME
SCG10-02-A
エジェクタ
FME
SCG10-03-A
エジェクタ
多段
SCG12-03-A
バキュー
ムパッド
SCG12-04-A
真空R
電動/油
シリンダ
非接触
真空P
ユニット
吸着U
VYP
DT真空
ポンプ
ピュア
プロセス
フッ素
ポンプ

寸法図 (小形ユニオンストレートタイプ) (mm)

小形ユニオンストレート SSU□M

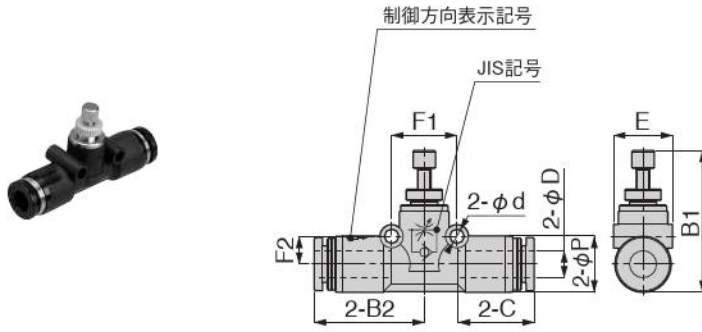

樹脂本体の制御方向表示	
制御方向表示記号	自由流 ← 制御流
JIS記号	

形 式	チューブ外径 φD	B1		B2	φP	E	C	φd	F1	F2	質量 (g)
		MAX	MIN								
SSU4M	4	26	23.6	21	10	10.5	14.9	3.2	12.7	4.8	9
SSU6M	6	32	27.8	24.4	12.5	13.1	17	3.2	14.8	6.2	14
SSU8M	8	38	32.5	28	14.8	15.4	18.1	3.2	18.2	7.2	27
SSU10M	10	44.5	38	31.8	18.2	19.7	20.2	4.2	22.2	8.7	48
SSU12M	12	48.6	42.1	36.9	21.2	22.7	23.4	4.2	25.7	10.2	68

寸法図 (大流量タイプ) (mm)

エルボ SCG

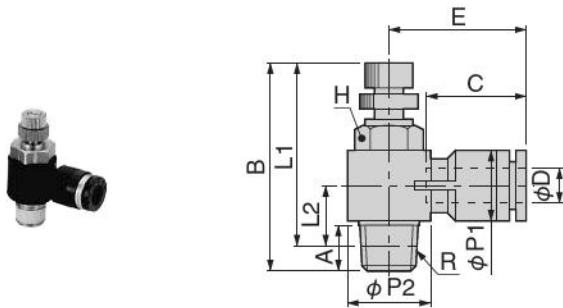

形 式	チューブ外径 φD	R	A	B		L1 ^注		L2 ^注	φP1	φP2	C	E	対辺 H	質量 (g)
				MAX	MIN	MAX	MIN							
SCG6-01-A	6	R1/8	8.5	42.5	37.5	38.5	33.5	12.5	12.5	15.4	17	24.2	13	24
SCG6-02-A		R1/4	11.6	50.8	44.8	44.7	38.7							
SCG8-01-A	8	R1/8	8.5	42.5	37.5	38.5	33.5	12.8	14.5	15.4	18.1	26.2	13	26
SCG8-02-A		R1/4	11.6	50.8	44.8	44.7	38.7							
SCG8-03-A	8	R3/8	12.6	54.3	48.7	47.9	42.3	16.3	14.5	24.4	18.1	30.2	21	72
SCG10-02-A	10	R1/4	11.6	50.8	44.8	44.7	38.7	15.6	17.5	19.6	20.2	30.5	17	48
SCG10-03-A		R3/8	12.6	54.3	48.7	47.9	42.3							
SCG12-03-A	12	R3/8	12.6	54.3	48.7	47.9	42.3	17.8	21	24.4	23.4	35.2	21	78
SCG12-04-A		R1/2	13.6	60.8	54.7	52.6	46.5							

注：テーパねじタイプのL1、L2寸法は、ねじ込み後の参考寸法です。

寸法図 (低圧タイプ) (mm)

エルボ SC□-□-**M**□**L**



M5M



テーパーねじ

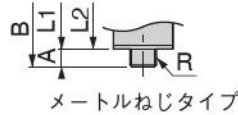
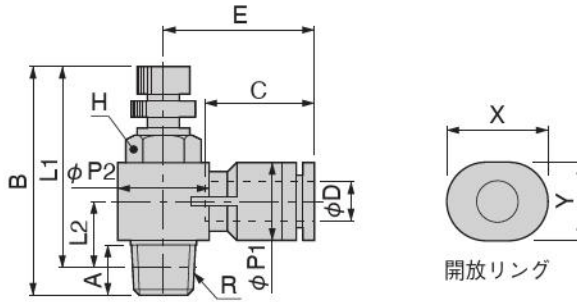

メートルねじタイプ

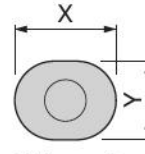

開放リング

形式	チューブ外径 φD	R	A	B		L1 ^{注1}		L2 ^{注1}	φP1	φP2	C	E	対辺 H	X	Y	質量 (g)
				MAX	MIN	MAX	MIN									
SC4-M5-M□L	4	M5×0.8	2.9	29.7	27	26.8	24.1	6.7	8	9.8	11	15.4	8	9.8	7.8	7.2
SC4-01-M□L		R1/8	8	41.5	34.9	37.5	30.9	10.7								
SC6-M5-M□L	6	M5×0.8	2.9	29.7	27	26.8	24.1	7.5	10.5	9.8	11.6	17.5	8	11.8	9.8	7.9
SC6-01-M□L		R1/8	8	41.5	34.9	37.5	30.9	10.7								
SC6-02-M□L		R1/4	11.1	48.9	42.2	42.8	36.1	11.9	18.4		20.2	14				35

注1:テーパーねじタイプのL1、L2寸法は、ねじ込み後の参考寸法です。

2:形式内の□には、メータアウト制御の場合記号:Aを、メータイン制御の場合記号:Bをご記入ください。

□の形式はミニタイプです。

フリータイプ SSF□-□-□**L**

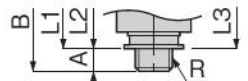
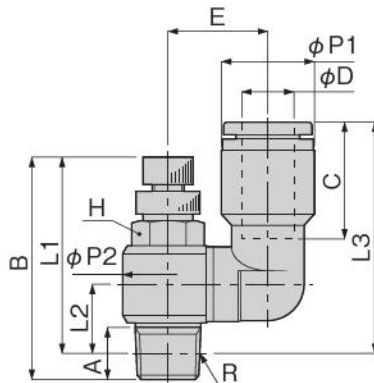

メートルねじタイプ

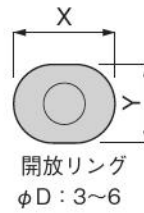

開放リング
φD: 3~6

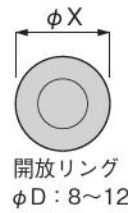

開放リング
φD: 8~12

形式	チューブ外径 φD	R	A	B		L1 ^{注1}		L2 ^{注1}	L3 ^{注1}	φP1	φP2	C	E	対辺 H	X (φX)	Y	質量 (g)
				MAX	MIN	MAX	MIN										
SSF4-M5-□L	4	M5×0.8	2.9	29.7	27	26.8	24.1	6.7	22.8	8	9.8	11	10	8	9.8	7.8	7.7
SSF4-01-□L		R1/8	8	41.5	34.9	37.5	30.9	10.7									
SSF6-M5-□L	6	M5×0.8	2.9	29.7	27	26.8	24.1	6.7	24.2	10.5	14.4	11.6	10.5	8	11.8	9.8	8.4
SSF6-01-□L		R1/8	8	41.5	34.9	37.5	30.9	10.7									
SSF6-02-□L		R1/4	11.1	48.9	42.2	42.8	36.1	11.9	29.4	18.4		14.7	14				35
SSF8-01-□L	8	R1/8	8	41.5	34.9	37.5	30.9	10.7	36.4	14.5	14.4	18.1	15.5	10	13.8	—	22
SSF8-02-□L		R1/4	11.1	48.9	42.2	42.8	36.1	11.9									
SSF10-02-□L	10	R1/4	11.1	48.9	42.2	42.8	36.1	11.9	40.9	17.5	18.4	20.2	18	14	16.8	—	42

注1:テーパーねじタイプのL1、L2、L3寸法は、ねじ込み後の参考寸法です。

2:形式内の□には、メータアウト制御の場合記号:Aを、メータイン制御の場合記号:Bをご記入ください。

寸法図 低圧タイプ (小形ユニオンストレート) (mm)

※496ページをご覧ください。

CMZ-
FRZ
小形FR
マルチ
マニホー
ルドR
大形
F.R.L.
サブ
ライン
クール
セルータ
ドレンF
圧力計
様式
トライヤ
チューブ
ジョイント
イン
ラインF
QJ
レギュレータ
小形
精密R
ステン
レスR
精密ステン
レスR
電一空
R
DT コン
プレッサ
QJ スタン
ダードミニ
QJ スタン
ダードSUS
QJ
ロータリ
TAC
継手
QJS
QJS
ダイヤル付
スロットル
バルブ
ハンド
バルブ
ストップ
弁付 QJ
チェック
バルブ
パワーレ
ギュレータ
コネクタ
サブライ
ジョイント
チューブ
圧力
スイッチ
流量
センサ
多チャンネル
MSU
ショック
アブソーバ
ハイドロ
C・R
IB-
Flow
スピード
コントローラ
マフラ・
エキゾスト
コンバータ
ブリーダ
ホルダ
&コラム
インジ
ケータ
ブラ
チェーン
真空
バルブU
インライン
エジェクタ
エジェクタ
ME
エジェクタ
FME
エジェクタ
多岐
バキューム
パッド
真空R
真空P
ユニット
吸着U
VYP
DT 真空
ポンプ
ピュア
フロセス
フッ素
ポンプ

CMZ FRZ
小形FR
マルチ
マニホールドR
大形 F.R.L.
サブ ライン
クール セレータ
ドレンF
圧力計
膜式 ドライヤ
モータ ドライヤ
イン ラインF
QJ レギュレータ
小形 精密R
ステッ レスR
精密ステ ンレスR
電一空 R
DTコン プレッサ
QJスタン ダードミニ
QJスタン ダードSUS
QJ ロータリ
TAC 継手
QJS
QJS ダイヤル付
スロツトル バルブ
ハンド バルブ
ストップ 弁付QJ
チェック バルブ
パワーレ ギュレータ
コネクタ
サプライ ジョイント
チューブ
圧力 スイッチ
流量 センサ
マルチ MSU
シヨック アブソーバ
ハイドロ C・R
iB- Flow
スピード コントローラ
マフラ- エキゾースト
コンバー タブルリレー
ホルダ &コラム
インジ ケータ
ブラ チェーン
真空 バルブU
インライン エジェクタ
エジェクタ ME
エジェクタ FME
エジェクタ 多段
バキューム パッド
真空R
真空下 シリンダ
非接触
真空P ユニット
吸着U VYP
DT真空 ポンプ
ピュア プロセス
フッ素 ポンプ

流量特性 (ミニタイプ)

SC3-M3-M

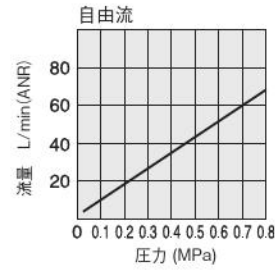
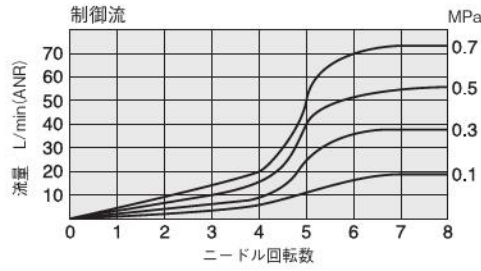

SC3-M5-M

SC4-M5-M

SC6-M5-M

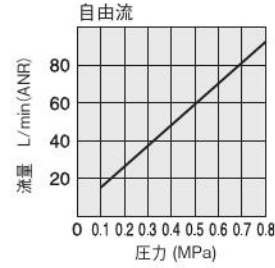
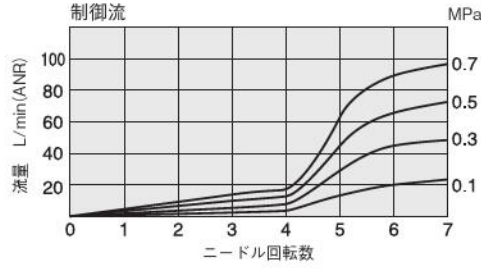

SC4-M3-M

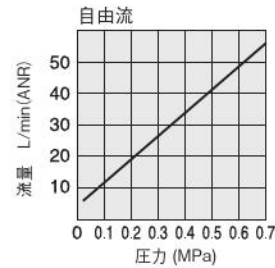
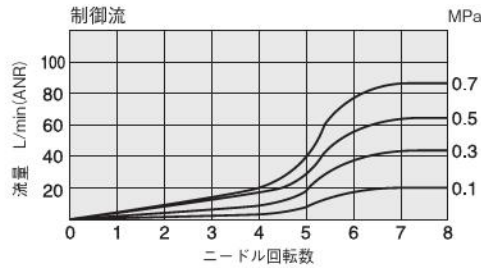

SC4-01-M

SC6-01-M

SC8-01-

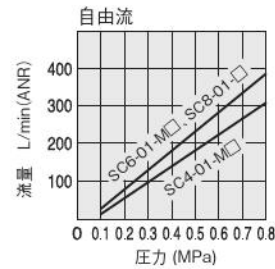
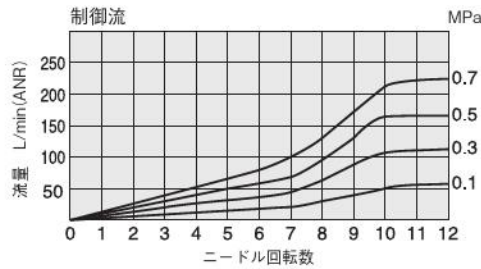

SC6-02-M

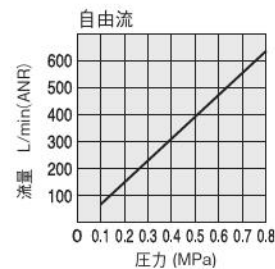
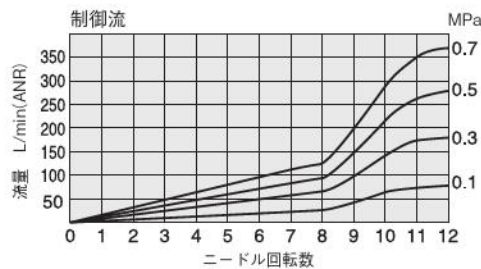

流量特性 (スタンダードタイプ)

SC8-02-□
SC10-02-□

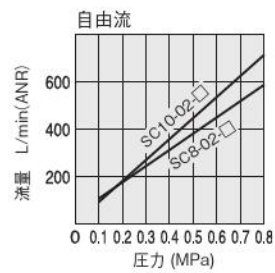
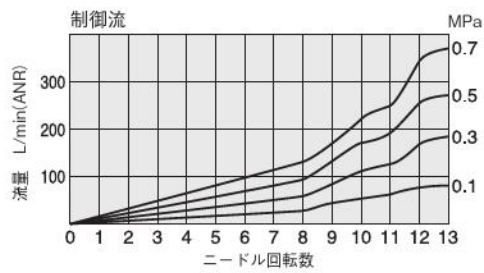

SC6-03-□

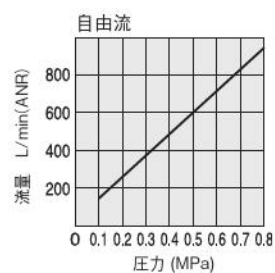
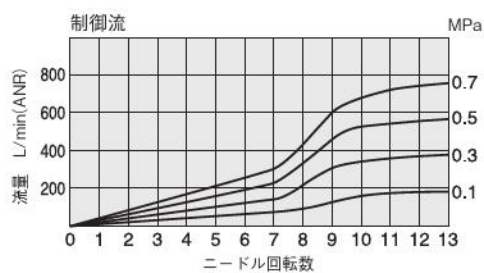

SC8-03-□

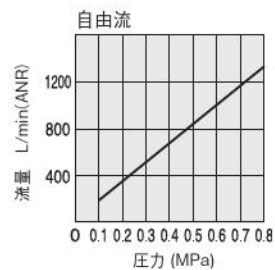
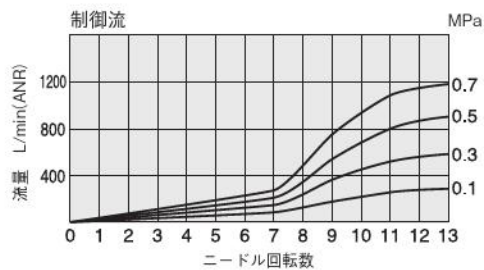

SC10-03-□

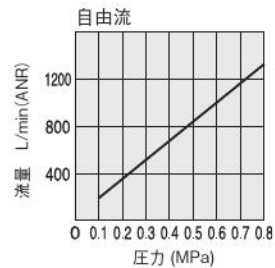
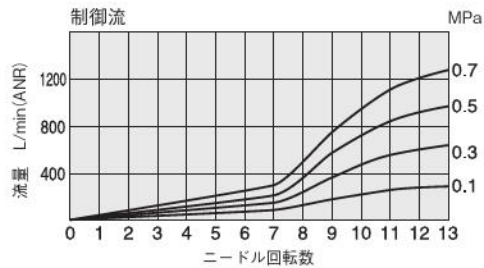

- CMZ
- FRZ
- 小形 FR
- マルチ
- マニホールドR
- 大形 F.R.L.
- サブライン
- クーレルータ
- ドレンF
- 圧力計
- 腰式ドライブ
- チューブドライブ
- インラインF
- QJレギュレータ
- 小形精密R
- ステンレスR
- 精密ステンレスR
- 電一空R
- DTコンプレッサ
- QJスタンダードミニ
- QJスタンダードSUS
- QJロータリ
- TAC継手
- QJS
- QJSダイヤル付
- スポットバルブ
- ハンドバルブ
- ストップ弁付 QJ
- チェックバルブ
- パワーレギュレータ
- コネクタ
- サブライジョイント
- チューブ
- 圧力スイッチ
- 流量センサ
- 多チャネルMSU
- ショックアブソーバ
- ハイドロC・R
- iB-Flow
- スピードコントローラ
- マフラ・エキゾスト
- コバート・フリーダ
- ホルダ&コラム
- インジケータ
- ブラチェーン
- 真空バルブU
- インラインエジェクタ
- エジェクタME
- エジェクタFME
- エジェクタ多段
- バキュームパッド
- 真空R
- 真空(内漏)シリンダ
- 非接触
- 真空Pユニット
- 吸着U
- VYP
- DT真空ポンプ
- ピュアプロセス
- フッ素ポンプ

CMZ FRZ
小形FR
マルチ
マニホールドR
大形 F.R.L.
サブ ライン
クール ゼレータ
ドレンF
圧力計
膜式 ドライヤ
モジュラ ライナ
イン ラインF
QJ レギュレータ
小形 精密R
ステン レスR
精密ステン レスR
電一空 R
DTコン プレッサ
QJスタン ダードミニ
QJスタン ダードSUS
QJ ロータリ
TAC 継手
QJS
QJS ダイヤル付
スポット バルブ
ハンド バルブ
ストップ 弁付QJ
チェック バルブ
パワーレ ギュレータ
コネクタ
サブライ ジョイント
チューブ
圧力 スイッチ
流量 センサ
マルチ チャンネル MSU
シヨック アブソーバ
ハイドロ C・R
iB- Flow
スピード コントロール
マフラ- エキゾースト
コンバー プリーダ
ホルダ &コラム
インジ ケータ
ブラ チェーン
真空 バルブU
インライン エジェクタ
エジェクタ ME
エジェクタ FME
エジェクタ 多段
バキューム パッド
真空R
真空/下 シリンダ
非接触
真空P ユニット
吸着U VYP
DT真空 ポンプ
ピュア プロセス
フッ素 ポンプ

流量特性 (スタンダードタイプ)

SC8-04-□

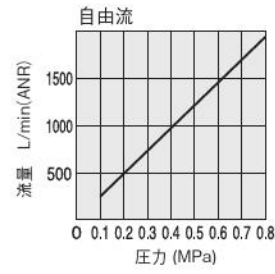
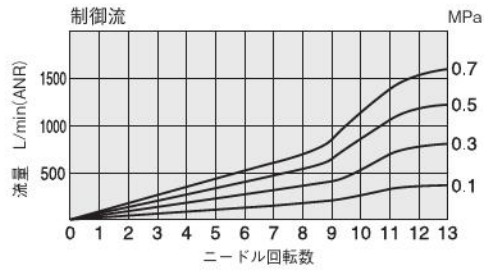

SC12-03-□

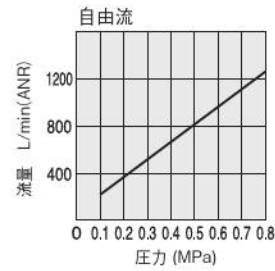
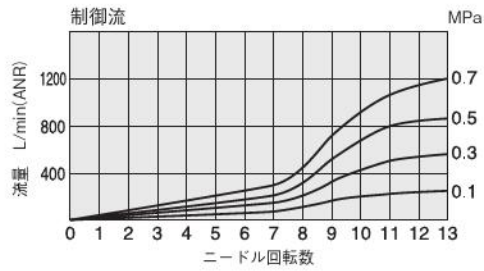

SC10-04-□

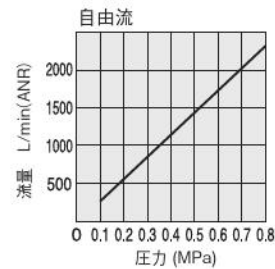
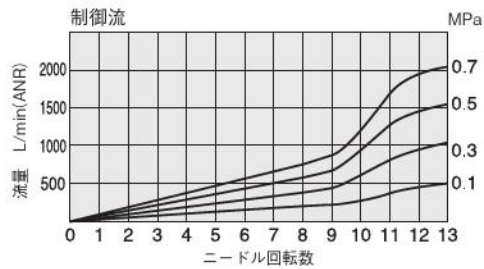

SC12-04-□

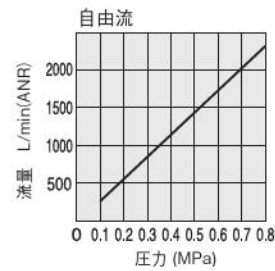
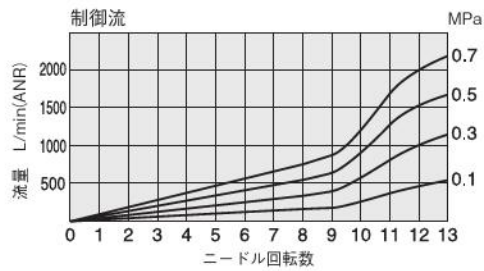

流量特性 (フリータイプ)

SSF3-M3-□

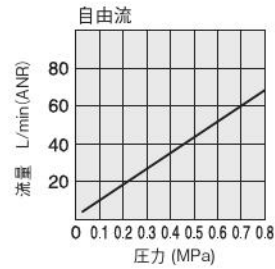
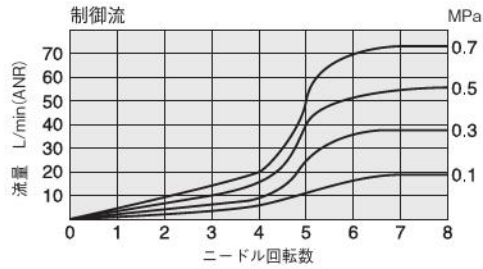

SSF4-M3-□

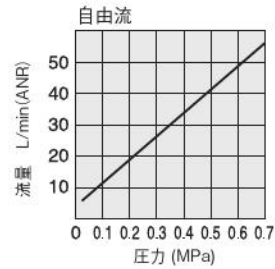
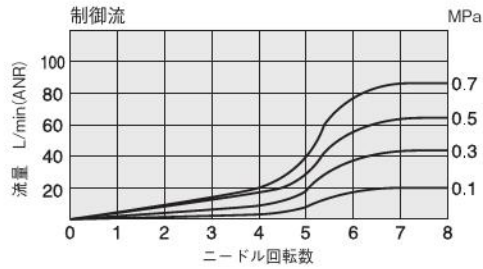

SSF3-M5-□

SSF4-M5-□

SSF6-M5-□

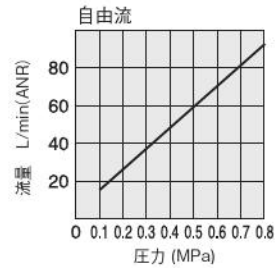
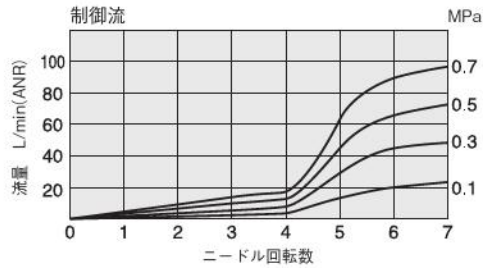

SSF4-01-□

SSF6-01-□

SSF8-01-□

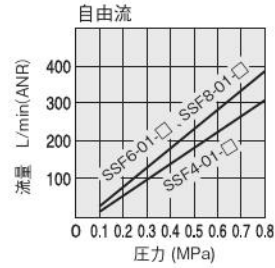
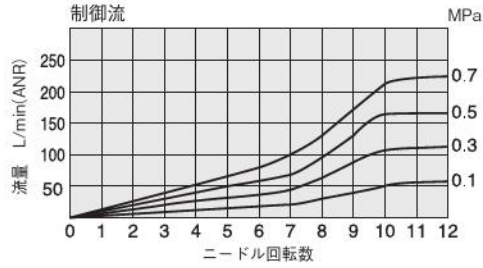

SSF6-02-□

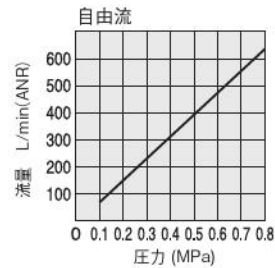
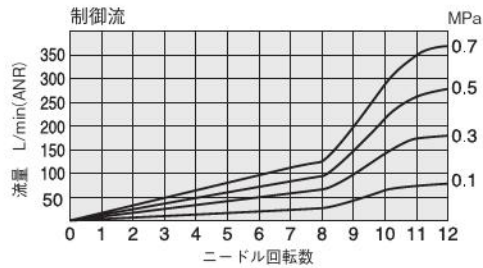

SSF8-02-□

SSF10-02-□

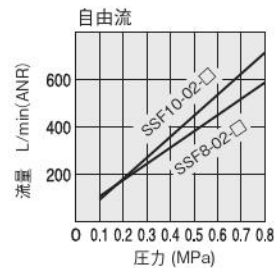
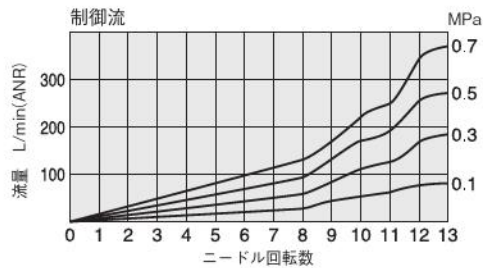

- CMZ-FRZ
- 小形 FR
- マルチ
- マニホールDR
- 大形 F.R.L.
- サブライン
- クーラセレータ
- ドレンF
- 圧力計
- 膜式ドライヤ
- チューブドライヤ
- インラインF
- QJレギュレータ
- 小形精密R
- ステンレスR
- 精密ステンレスR
- 雷一空R
- DTコンプレッサ
- QJスタンダードミニ
- QJスタンダードSUS
- QJロータリ
- TAC継手
- QJS
- QJSダイヤル付
- スロトルバルブ
- ハンドバルブ
- ストップ弁付 QJ
- チェックバルブ
- パワーレギュレータ
- コネクタ
- サブライジョイント
- チューブ
- 圧力スイッチ
- 流量センサ
- 多チャンネルMSU
- ショックアブソーバ
- ハイドロC・R
- IB-Flow
- スピードコントローラ
- マフラ・エキゾスト
- コバルタープリーダ
- ホルダ&コラム
- インジケータ
- プラチェーン
- 真空バルブU
- インラインエジェクタ
- エジェクタME
- エジェクタFME
- エジェクタ多段
- バキュームパッド
- 真空R
- 真空(内漏)シリンダ
- 非接触
- 真空Pユニット
- 吸着U
- VYP
- DT真空ポンプ
- ピュアプロセス
- フッ素ポンプ

CMZ
FRZ
小形FR
マルチ
マニホールドR
大形F.R.L.
サブライン
クーゼルータ
ドレンF
圧力計
膜式ドライヤ
デュプレッシャ
インラインF
QJレギュレータ
小形精密R
ステンレスR
精密ステンレスR
電一空R
DTコンプレッサ
QJスタンダードミニ
QJスタンダードSUS
QJロータリ
TAC継手
QJS
QJSダイヤル付
スポットバルブ
ハンドバルブ
ストップ弁付QJ
チェックバルブ
パワーレギュレータ
コネクタ
サプライジョイント
チューブ
圧力スイッチ
流量センサ
マルチチャンネルMSU
シノックアブソーバ
ハイドロC・R
iB-Flow
スピードコトローラ
マフラエキゾースト
コンバータプリアーダ
ホルダ&コラム
インジケータ
ブラチェーン
真空バルブU
インラインエジェクタ
エジェクタME
エジェクタFME
エジェクタ多段
バキュームパッド
真空R
真空Pユニット
吸着UVYP
DT真空ポンプ
ピュアプロセス
フッ素ポンプ

流量特性 (フリータイプ)

SSF8-03-□
SSF10-03-□

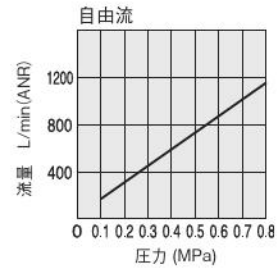
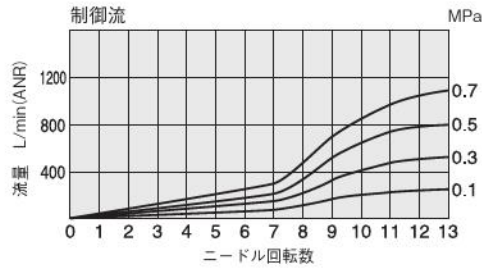

SSF12-03-□

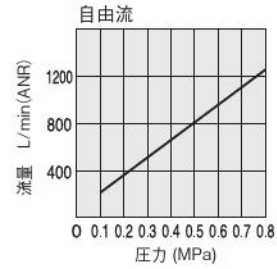
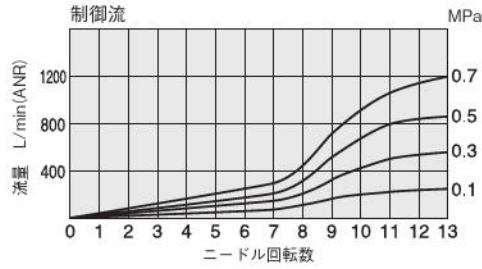

SSF12-04-□

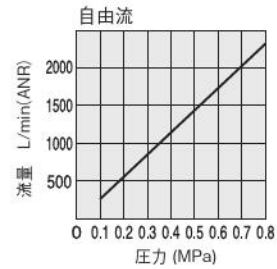
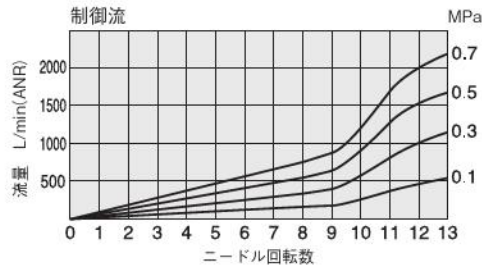

流量特性 (フリータイプ横向き)

SSF4-M5-□-P

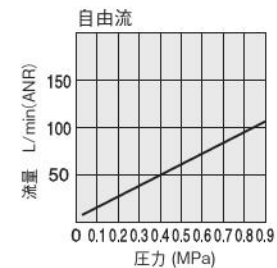
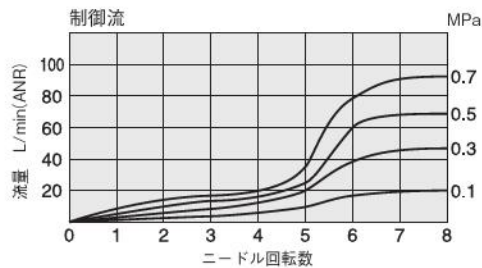

流量特性 (小形ユニオンストレートタイプ)

SSU4M

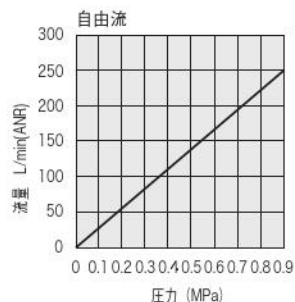
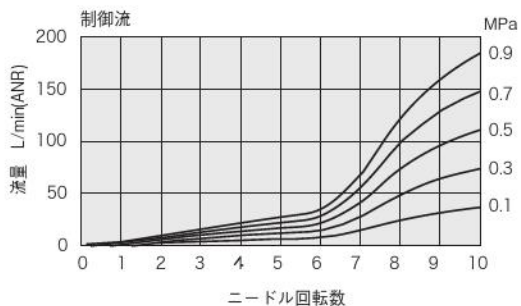

SSU6M

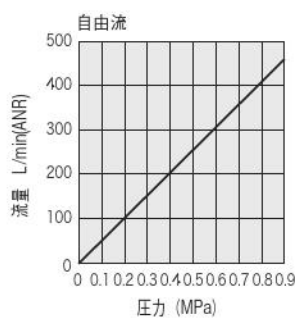
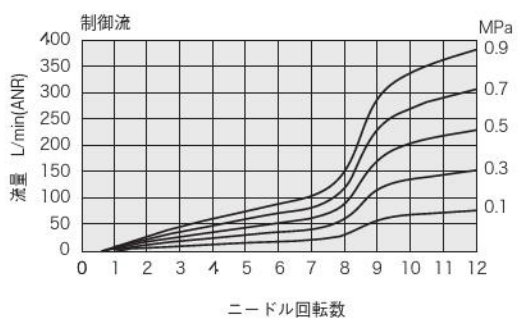

SSU8M

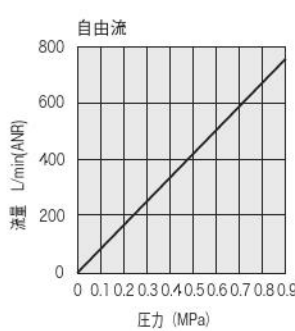
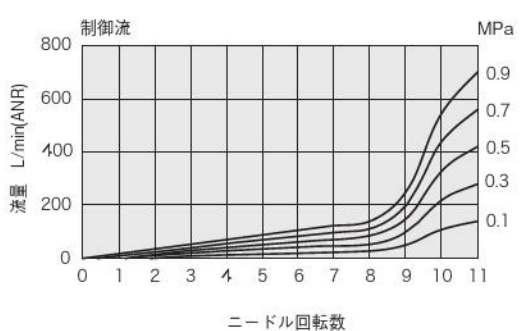

SSU10M

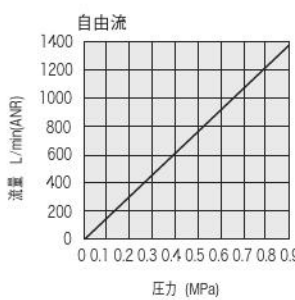
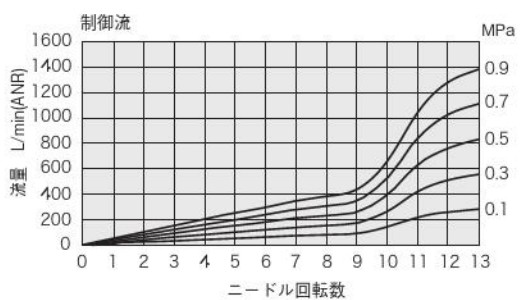

SSU12M

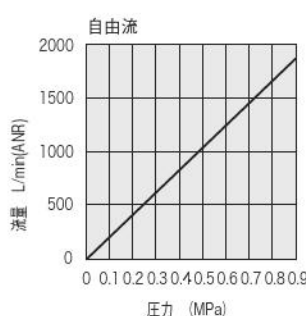
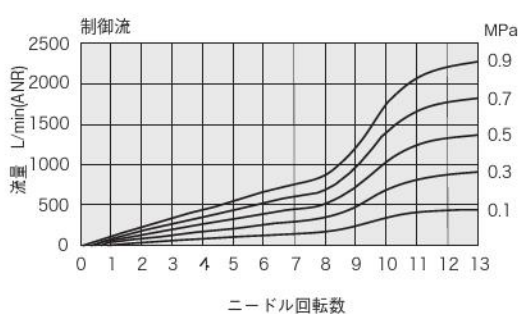

- CMZ-FRZ
- 小形 FR
- マルチ
- マニホールDR
- 大形 F.R.L.
- サブライン
- クールセレータ
- ドレンF
- 圧力計
- 膜式トライヤ
- チューブドライヤ
- インラインF
- QJレギュレータ
- 小形精密R
- ステンレスR
- 精密ステンレスR
- 電一空R
- DTコンプレッサ
- QJスタンダードミニ
- QJスタンダードSUS
- QJロータリ
- TAC継手
- QJS**
- QJSダイヤル付
- スロトルバルブ
- ハンドバルブ
- ストップ弁付 QJ
- チェックバルブ
- パワーレギュレータ
- コネクタ
- サブライジョイント
- チューブ
- 圧力スイッチ
- 流量センサ
- 多チャンネルMSU
- ショックアブソーバ
- ハイドロC・R
- iB-Flow
- スピードコントローラ
- マフラ・エキゾスト
- コバルタープリーダ
- ホルダ&コラム
- インジケータ
- ブラチェーン
- 真空バルブU
- インラインエジェクタ
- エジェクタME
- エジェクタFME
- エジェクタ多段
- バキュームパッド
- 真空R
- 真空(1/4)用シリンダ
- 非接触
- 真空Pユニット
- 吸着U
- DT真空ポンプ
- ピュアプロセス
- フッ素ポンプ

CMZ FRZ
小形FR
マルチ
マニホールドR
大形 F.R.L.
サブ ライン
クール ゼレータ
ドレンF
圧力計
膜式 ドライヤ
デュオ ドライヤ
イン ラインF
QJ レギュレータ
小形 精密R
ステッ レスR
精密ステ ッレスR
電一空 R
DTコン プレッサ
QJスタン ダードミニ
QJスタン ダードSUS
QJ ローダリ
TAC 継手
QJS
QJS ダイヤル付
スロツトル バルブ
ハンド バルブ
ストップ 弁付QJ
チェック バルブ
パワーレ ギュレータ
コネクタ
サブライ ジョイント
チューブ
圧力 スイッチ
流量 センサ
マルチ MSU
シヨック アブソーバ
ハイドロ C・R
iB- Flow
スピード コントローラ
マフラー エキゾースト
コンバー タプリーダ
ホルダ &コラム
インジ ケータ
ブラ チェーン
真空 バルブU
インライン エジェクタ
エジェクタ ME
エジェクタ FME
エジェクタ 多段
バキューム パッド
真空R
真空/下 シリンダ
非接触
真空P ユニット
吸着U VYP
DT真空 ポンプ
ピュア プロセス
フッ素 ポンプ

流量特性 (大流量タイプ)

SCG6-01-A SCG8-01-A

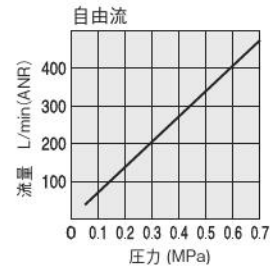
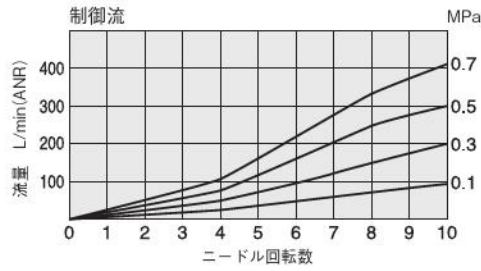

SCG6-02-A

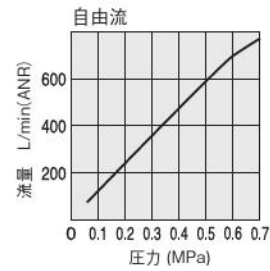
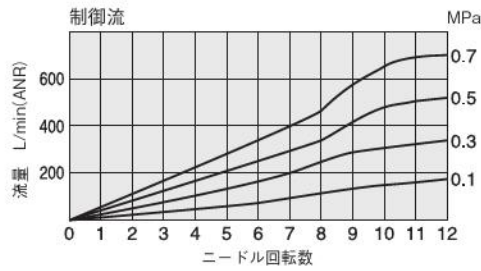

SCG8-02-A SCG10-02-A

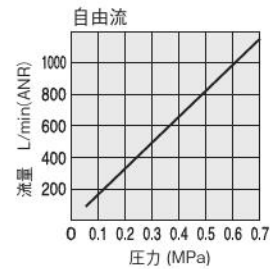
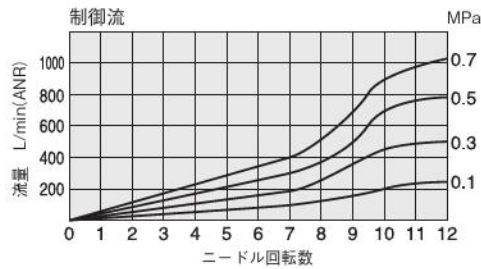

SCG8-03-A

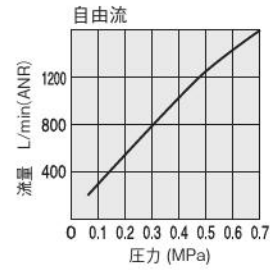
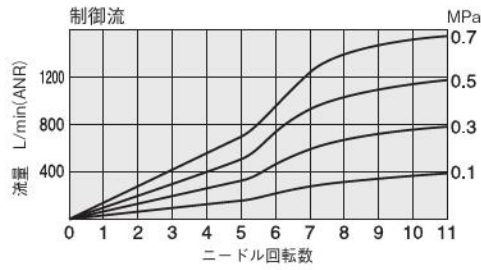

SCG10-03-A SCG12-03-A

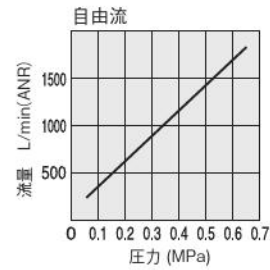
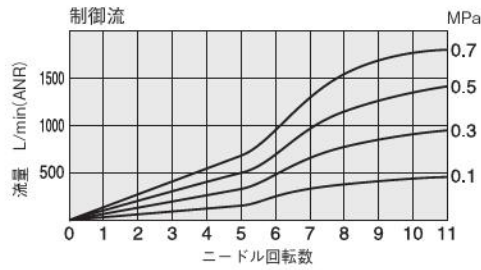

SCG12-04-A

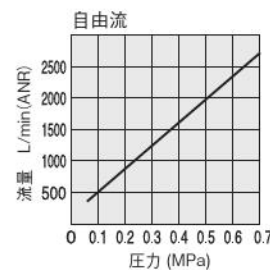
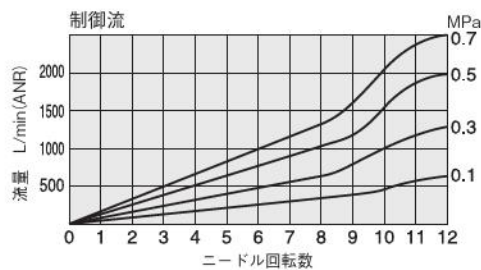

流量特性 (低圧タイプ、エルボ〈ミニタイプ〉)

SC4-M5-M□L

SC6-M5-M□L

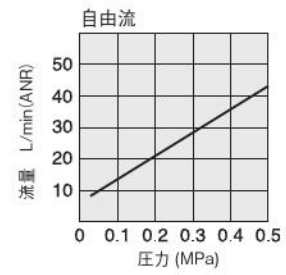
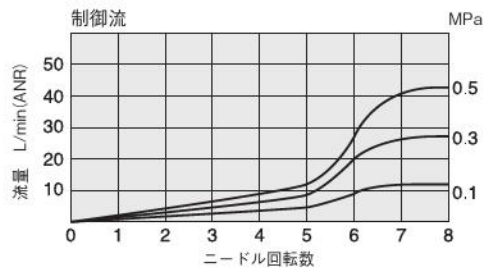

SC4-01-M□L

SC6-01-M□L

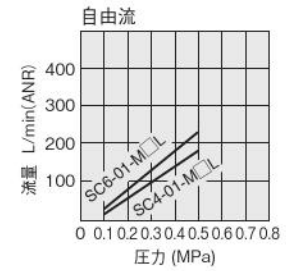
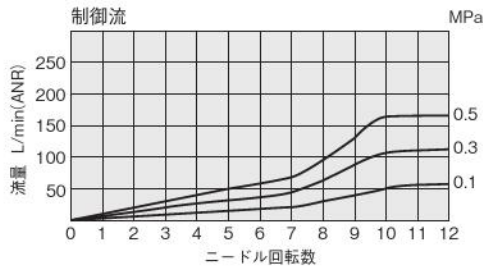

SC6-02-M□L

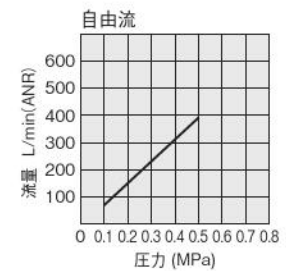
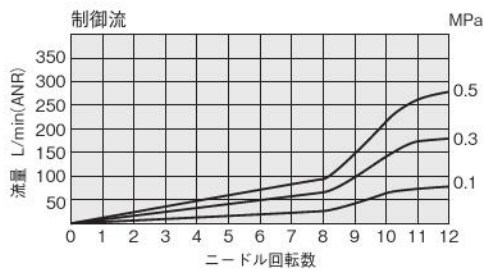

- CMZ-FRZ
- 小形 FR
- マルチ
- マニホールド R
- 大形 F.R.L.
- サブライン
- クールセルータ
- ドレン F
- 圧力計
- 膜式ドライヤ
- チューブドライヤ
- インライン F
- QJ レギュレータ
- 小形精密 R
- ステンレス R
- 精密ステンレス R
- 雷一空 R
- DT コンプレッサ
- QJ スタンダード ミニ
- QJ スタンダード SUS
- QJ ロータリ
- TAC 継手
- QJS
- QJS タイヤル付
- スポットバルブ
- ハンドバルブ
- ストップ弁付 QJ
- チェックバルブ
- パワーレギュレータ
- コネクタ
- サブライジョイント
- チューブ
- 圧力スイッチ
- 流量センサ
- 多チャンネル MSU
- ショックアブソーバ
- ハイドロ C・R
- iB-Flow
- スピードコントローラ
- マフラ・エキゾースト
- コパータ・プリーダ
- ホルダ & コラム
- インジケータ
- ブラチェーン
- 真空バルブ U
- インラインエジェクタ
- エジェクタ ME
- エジェクタ FME
- エジェクタ多段
- バキュームパッド
- 真空 R
- 真空/油シリンダ
- 非接触
- 真空 P ユニット
- 吸着 U VYP
- DT 真空ポンプ
- ピュアプロセス
- フッ素ポンプ

CMZ FRZ
小形FR
マルチ
マニホールドR
大形 F.R.L.
サブ ライン
クール セレータ
ドレンF
圧力計
膜式 ドライヤ
デュオ ドライヤ
イン ラインF
QJ レギュレータ
小形 精密R
ステン レスR
精密ステン レスR
電一変 R
DTコン プレッサ
QJスタン ダードミニ
QJスタン ダードSUS
QJ ロータリ
TAC 継手
QJS
QJS ダイヤル弁
スポット バルブ
ハンド バルブ
ストップ 弁付QJ
チェック バルブ
パワーレ ギュレータ
コネクタ
サブライ ジョイント
チューブ
圧力 スイッチ
流量 センサ
多チャンネル MSU
ショック アブソーバ
ハイドロ C・R
iB- Flow
スピード コントローラ
マフラ- エキゾースト
コンバー プリーダ
ホルダ &コラム
インジ ケータ
ブラ チェーン
真空 バルブU
インライン エジェクタ
エジェクタ ME
エジェクタ FME
エジェクタ 多段
バキューム パッド
真空R
真空/油 シリンダ
非接触
真空P ユニット
吸着U VYP
DT真空 ポンプ
ピュア プロセス
フッ素 ポンプ

流量特性 (フリータイプ低圧)

SSF4-M5-□L
SSF6-M5-□L

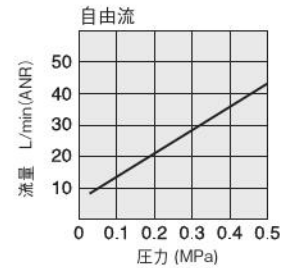
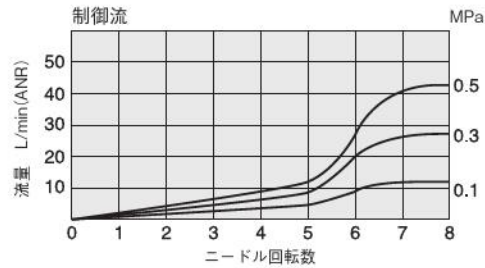

SSF4-01-□L
SSF6-01-□L
SSF8-01-□L

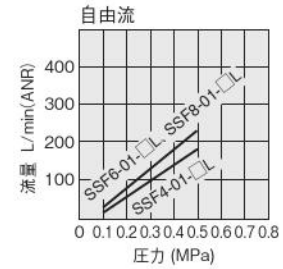
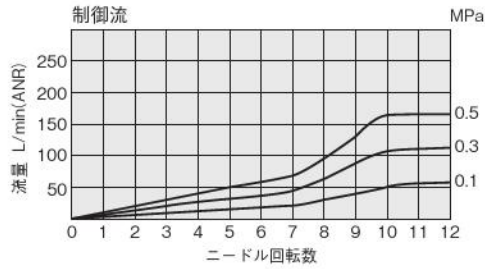

SSF6-02-□L

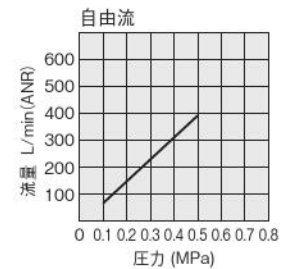
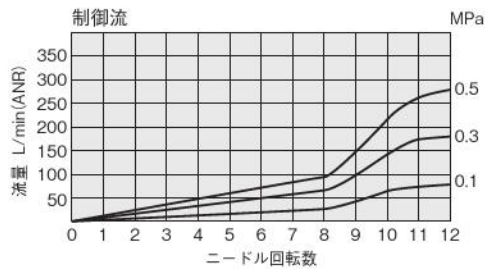

SSF8-02-□L
SSF10-02-□L

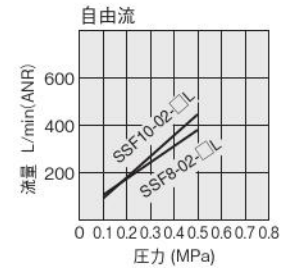
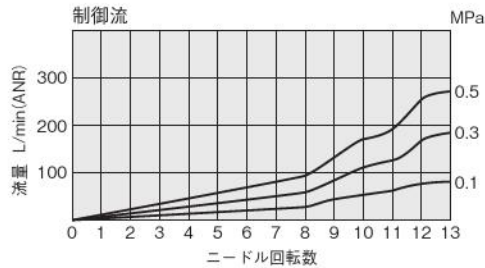

流量特性 (フリータイプ横向き低圧)

SSF4-M5-□L-P

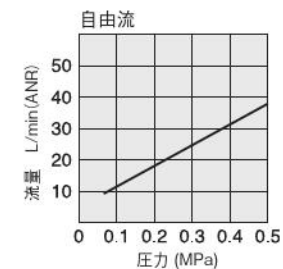
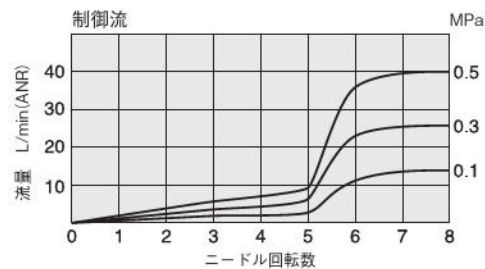

流量特性 (小形ユニオンストレートタイプ低圧) (mm)

※503ページをご覧ください。

クイック継手付 スピードコントローラ

NCU 仕様

NCU仕様

●注文記号

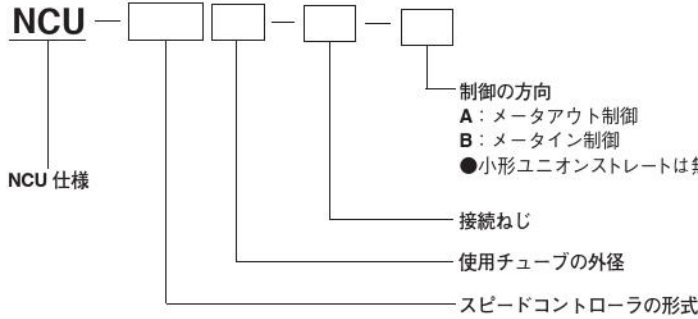

※継手形式、チューブサイズおよびねじサイズの組合せについては下表をご覧ください。なお“←”のものは標準品がNCU仕様として使用できますので標準品でご注文ください。

●形式表 (NCU仕様)

名称	使用チューブ 外径	ねじサイズ	標準品形式 (参考)	NCU仕様形式	
				ミニタイプ	スタンダードタイプ
エルボ SC	3	M3×0.5	SC3-M3-MA	←	—
			SC3-M3-MB	←	—
		M5×0.8	SC3-M5-MA	←	—
			SC3-M5-MB	←	—
	4	M3×0.5	SC4-M3-MA	←	—
			SC4-M3-MB	←	—
		M5×0.8	SC4-M5-MA	←	—
			SC4-M5-MB	←	—
		R1/8	SC4-01-MA	NCU-SC4-01-MA	—
			SC4-01-MB	NCU-SC4-01-MB	—
	6	M5×0.8	SC6-M5-MA	←	—
			SC6-M5-MB	←	—
		R1/8	SC6-01-MA	NCU-SC6-01-MA	—
			SC6-01-MB	NCU-SC6-01-MB	—
		R1/4	SC6-02-MA	NCU-SC6-02-MA	—
			SC6-02-MB	NCU-SC6-02-MB	—
	R3/8	SC6-03-A	—	NCU-SC6-03-A	
	R3/8	SC6-03-B	—	NCU-SC6-03-B	
	8	R1/8	SC8-01-A	—	NCU-SC8-01-A
			SC8-01-B	—	NCU-SC8-01-B
		R1/4	SC8-02-A	—	NCU-SC8-02-A
			SC8-02-B	—	NCU-SC8-02-B
		R3/8	SC8-03-A	—	NCU-SC8-03-A
			SC8-03-B	—	NCU-SC8-03-B
R1/2	SC8-04-A	—	NCU-SC8-04-A		
R1/2	SC8-04-B	—	NCU-SC8-04-B		
10	R1/4	SC10-02-A	—	NCU-SC10-02-A	
		SC10-02-B	—	NCU-SC10-02-B	
	R3/8	SC10-03-A	—	NCU-SC10-03-A	
		SC10-03-B	—	NCU-SC10-03-B	
R1/2	SC10-04-A	—	NCU-SC10-04-A		
	SC10-04-B	—	NCU-SC10-04-B		
12	R3/8	SC12-03-A	—	NCU-SC12-03-A	
		SC12-03-B	—	NCU-SC12-03-B	
	R1/2	SC12-04-A	—	NCU-SC12-04-A	
		SC12-04-B	—	NCU-SC12-04-B	

名称	使用チューブ 外径	ねじサイズ	標準品形式 (参考)	NCU仕様形式	
				ミニタイプ	スタンダードタイプ
フリータイプ SSF	3	M3×0.5	SSF3-M3-A	←	—
			SSF3-M3-B	←	—
		M5×0.8	SSF3-M5-A	←	—
			SSF3-M5-B	←	—
	4	M3×0.5	SSF4-M3-A	←	—
			SSF4-M3-B	←	—
		M5×0.8	SSF4-M5-A	←	—
			SSF4-M5-B	←	—
		R1/8	SSF4-01-A	NCU-SSF4-01-A	—
			SSF4-01-B	NCU-SSF4-01-B	—
	6	M5×0.8	SSF6-M5-A	←	—
			SSF6-M5-B	←	—
		R1/8	SSF6-01-A	NCU-SSF6-01-A	—
			SSF6-01-B	NCU-SSF6-01-B	—
		R1/4	SSF6-02-A	NCU-SSF6-02-A	—
			SSF6-02-B	NCU-SSF6-02-B	—
	8	R1/8	SSF8-01-A	NCU-SSF8-01-A	—
			SSF8-01-B	NCU-SSF8-01-B	—
		R1/4	SSF8-02-A	NCU-SSF8-02-A	—
			SSF8-02-B	NCU-SSF8-02-B	—
		R3/8	SSF8-03-A	NCU-SSF8-03-A	—
			SSF8-03-B	NCU-SSF8-03-B	—
	10	R1/4	SSF10-02-A	NCU-SSF10-02-A	—
			SSF10-02-B	NCU-SSF10-02-B	—
R3/8		SSF10-03-A	NCU-SSF10-03-A	—	
		SSF10-03-B	NCU-SSF10-03-B	—	
R1/2		SSF10-04-A	NCU-SSF10-04-A	—	
		SSF10-04-B	NCU-SSF10-04-B	—	
12	R3/8	SSF12-03-A	NCU-SSF12-03-A	—	
		SSF12-03-B	NCU-SSF12-03-B	—	
	R1/2	SSF12-04-A	NCU-SSF12-04-A	—	
		SSF12-04-B	NCU-SSF12-04-B	—	
フリータイプ 横向きSSF	4	M5×0.8	SSF4-M5-A-P	←	—
			SSF4-M5-B-P	←	—

- 「仕様」については490ページをご覧ください。
- 下記NCU仕様の内部構造と主要部材質は標準と同じです。490ページの内部構造と主要部材質を参照してください。但しRねじ部には、シール剤は塗布されません。
- 下記NCU仕様の寸法図は一部の形式を除き、標準品と同じです。494～497ページの寸法図を参照してください。

注 納期については最寄りの当社営業所へお問い合わせください。

- CMZ-PRZ
- 小形FR
- マルチ
- マニホールDR
- 大形F.R.L.
- サブライン
- クールセルータ
- ドレンF
- 圧力計
- 膜式ドライヤ
- デュプレックス
- インラインF
- QJレギュレータ
- 小形精密R
- ステンレスR
- 精密ステンレスR
- 電一空R
- DTコンプレッサ
- QJスタンダードミニ
- QJスタンダードSUS
- QJロータリ
- TAC継手
- QJS
- QJSダイヤル付
- スロットバルブ
- ハンドバルブ
- ストップ弁付QJ
- チェックバルブ
- パワーレギュレータ
- コネクタ
- サブライジョイント
- チューブ
- 圧力スイッチ
- 流量センサ
- 多チャンネルMSU
- ショックアブソーバ
- ハイドロC・R
- IB-Flow
- スピードコントローラ
- マフラー・エキゾースト
- コンバーター・プリーダ
- ホルダ&コラム
- インジケータ
- ブラチェーン
- 真空バルブU
- インラインエジェクタ
- エジェクタME
- エジェクタFME
- エジェクタ多段
- バキュームパッド
- 真空R
- 真空(内漏)シリンダ
- 非接触
- 真空Pユニット
- 吸着UVYP
- DT真空ポンプ
- ピュアフロセス
- フッ素ポンプ

CMZ
FRZ
小形FR
マルチ
マニホールドR
大形
F.R.L.
サブ
ライン
クール
セレータ
ドレンF
圧力計
膜式
ドライヤ
デュプレ
ク
イン
ラインF
QJ
レギュレータ
小形
精密R
ステン
レスR
精密ステン
レスR
電一空
R
DTコン
プレッサ
QJスタン
ダードミニ
QJスタン
ダードSUS
QJ
ロータリ
TAC
継手
QJS
QJS
ダイヤル付
スポットル
バルブ
ハンド
バルブ
ストップ
弁付QJ
チェック
バルブ
パワーレ
ギュレータ
コネクタ
サブライ
ジョイント
チューブ
圧力
スイッチ
流量
センサ
多チャンネル
MSU
シヨック
アブソーバ
ハイドロ
C・R
iB-
Flow
スピード
コントロー
マフラ-
エキゾースト
コンバータ
ブリーダ
ホルダ
&コラム
インジ
ケータ
ブラ
チェーン
真空
バルブU
インライン
エジェクタ
エジェクタ
ME
エジェクタ
FME
エジェクタ
多段
バキューム
パッド
真空R
真空P
ユニット
吸着U
VYP
DT真空
ポンプ
ピュア
プロセス
フッ素
ポンプ

NCU仕様

●形式表 (NCU仕様)

名称	使用チューブ 外径	ねじサイズ	標準品形式 (参考)	NCU仕様形式		
				ミニタイプ	スタンダードタイプ	
小形	4	—	SSU4M	←		
	6	—	SSU6M	←		
	8	—	SSU8M	←		
	10	—	SSU10M	←		
	12	—	SSU12M	←		
大流量 タイプ SCG	6	R1/8	SCG6-01-A	NCU-SCG6-01-A		
		R1/4	SCG6-02-A	NCU-SCG6-02-A		
	8	R1/8	SCG8-01-A	NCU-SCG8-01-A		
		R1/4	SCG8-02-A	NCU-SCG8-02-A		
		R3/8	SCG8-03-A	NCU-SCG8-03-A		
	10	R1/4	SCG10-02-A	NCU-SCG10-02-A		
		R3/8	SCG10-03-A	NCU-SCG10-03-A		
	12	R3/8	SCG12-03-A	NCU-SCG12-03-A		
		R1/2	SCG12-04-A	NCU-SCG12-04-A		
	低圧タイプ エルボ SC	4	M5×0.8	SC4-M5-MAL	←	—
				SC4-M5-MBL	←	—
			R1/8	SC4-01-MAL	—	—
SC4-01-MBL				—	—	
6		M5×0.8	SC6-M5-MAL	←	—	
			SC6-M5-MBL	←	—	
		R1/8	SC6-01-MAL	—	—	
			SC6-01-MBL	—	—	
R1/4		SC6-02-MAL	—	—		
		SC6-02-MBL	—	—		
フリータイプ 低圧 SSF		4	M5×0.8	SSF4-M5-AL	←	
				SSF4-M5-BL	←	
	R1/8		SSF4-01-AL	NCU-SSF4-01-AL		
			SSF4-01-BL	NCU-SSF4-01-BL		
	6	M5×0.8	SSF6-M5-AL	←		
			SSF6-M5-BL	←		
		R1/8	SSF6-01-AL	NCU-SSF6-01-AL		
			SSF6-01-BL	NCU-SSF6-01-BL		
		R1/4	SSF6-02-AL	NCU-SSF6-02-AL		
			SSF6-02-BL	NCU-SSF6-02-BL		
	8	R1/8	SSF8-01-AL	NCU-SSF8-01-AL		
			SSF8-01-BL	NCU-SSF8-01-BL		
		R1/4	SSF8-02-AL	NCU-SSF8-02-AL		
			SSF8-02-BL	NCU-SSF8-02-BL		
	10	R1/4	SSF10-02-AL	NCU-SSF10-02-AL		
			SSF10-02-BL	NCU-SSF10-02-BL		
フリータイプ横向き 低圧 SSF	4	M5×0.8	SSF4-M5-AL-P	←		
			SSF4-M5-BL-P	←		

安全上のご注意 (クイック継手付スピードコントローラ)

下記はクイック継手付スピードコントローラ固有の「安全上のご注意」です。下記以外の「安全上のご注意」につきましては後付ページを必ずお読みください。

警告

- 製品によりエアの制御方向がありますので、本文および本体の識別を確認してご使用ください。制御方向を間違えると人体へのケガ、機器の破損の原因となる危険性があります。
- アクチュエータの速度を調整する際、ニードル閉付近から除々に開いて調整してください。ニードルが開いているとアクチュエータが飛び出す危険性があります。なお、ニードルは時計回りに回すと閉じ、反時計回りに回すと開きます。
- 樹脂本体が回転する製品は強制的に揺動、回転させないでください。本体の破損、漏れの原因となる危険性があります。
- 製品のロックナットの締付けは工具を用いずに手締めにて確実に締付けてください。工具を用いて締付けた場合は、ロックナット、又は本体の破損の原因となる可能性があります。また、確実に締付けられていない場合は、ロックナットが緩み初期設定がずれる可能性があります。

取扱い要領と注意事項

●取付

本体取付上の注意

- ① 本体の外径六角部を利用し適正な工具を使用して締付けてください。
- ② ねじを取付ける際、下表の推奨締付けトルクを参照に締付けてください。推奨締付けトルク以上で締付けた場合、ねじ部の折れやガスケットの変形による漏れの原因となる可能性があります。また、推奨締付けトルク以下で締付けた場合、ねじの緩みや漏れの原因となる可能性があります。

推奨締付けトルク

ねじ種類	ねじサイズ	締付けトルク
メートルねじ	M3×0.5	0.7N・m
	M5×0.8	1 ~ 1.5N・m
管用テーパねじ	R1/8	4.5 ~ 6.5N・m
	R1/4	7 ~ 9N・m
	R3/8	12.5 ~ 14.5N・m
	R1/2	20 ~ 22N・m

本体取外し上の注意

- ① 本体の外径六角部を利用し、適正な工具を使用して取外してください。
- ② 取外した相手側のねじ部に付着しているシール剤を除去してください。シール剤が付着していると周辺機器に入り込み故障の原因となる可能性があります。

ねじの締付方法

ねじの締め付けは、外径六角部をスパナで締め付けます。



外径六角締付けの場合



クイック継手のシール剤はそのまま数回の再使用が可能です。相手機器のねじ部にシール剤が付着していることがあります。機器のめねじ内部は必ず掃除をしてください。

注意

- スピードコントローラは、漏れを許容していますので、漏れ量がゼロを必要とするような使い方はしないでください。
- ニードルを時計回りに回してニードル先端が絞り口に接触すると、ニードルの回転抵抗が増加します。それ以上ニードルに回転トルクをかけると流量の絞り機能部が変形し、流量特性が変わる場合がありますので、締め過ぎにご注意ください。

●チューブの着脱

チューブ装着上の注意

- ① チューブの切断面が直角に切断されていること、チューブ外径にキズがないこと、及びチューブが楕円でないことを確認してください。
- ② チューブを装着する際、チューブがチューブエンドまで差し込まれていないと漏れの原因となる可能性があります。

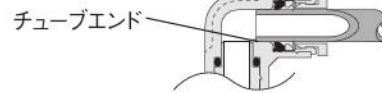

- ③ 装着後、チューブを引いて抜けないことを確認してください。
- ④ チューブ装着前に、開放リングを空押ししないでください。チューブが抜ける原因となる可能性があります。

チューブ取外し上の注意

- ① チューブを取外す際、チューブ内の圧力がゼロになっていることを確認してください。
- ② 開放リングを均等に奥まで押し込み、チューブを手前に引き抜いてください。押し込みが不十分の場合、抜けなかったり又はチューブが傷付き削りかすが継手内部に残る可能性があります。

チューブの着脱方法

- ① チューブの装着
クイック継手付スピードコントローラは、チューブをチューブエンドまで差し込むだけでロック爪が固定、弾性体スリーブがチューブの外周をシールします。

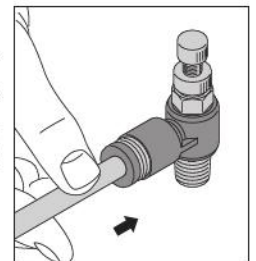

- ② チューブの取外し
チューブを取外す場合、開放リングを押すことによりロック爪が開き、チューブを抜くことができます。取外しの際は、必ずエアを止めてから行ってください。

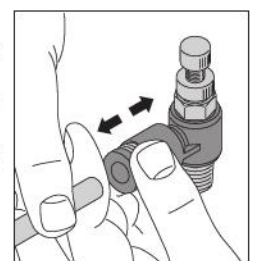

- CMZ-PRZ
- 小形 FR
- マルチ
- マニホールDR
- 大形 F.R.L.
- サブライン
- クールセルータ
- ドレンF
- 圧力計
- 腰式トライヤ
- ドラフヤ
- インラインF
- QJレギュレータ
- 小形精密R
- ステンレスR
- 精密ステンレスR
- 雷一空R
- DTコンプレッサ
- QJスタンダードミニ
- QJスタンダードSUS
- QJロータリ
- TAC継手
- QJS
- QJSダイヤル付
- スロットバルブ
- ハンドバルブ
- ストップ弁付 QJ
- チェックバルブ
- パワーレギュレータ
- コネクタ
- サブライジョイント
- チューブ
- 圧力スイッチ
- 流量センサ
- 多チャネルMSU
- ショックアブソーバ
- ハイドロC・R
- IB-Flow
- スピードコントローラ
- マフラー・エキゾースト
- コバルトブリーダ
- ホルダ&コラム
- インジケータ
- ブラチェーン
- 真空バルブU
- インラインエジェクタ
- エジェクタME
- エジェクタFME
- エジェクタ多段
- バキュームパッド
- 真空R
- 真空(付)シリンダ
- 非接触
- 真空Pユニット
- 吸着UVYP
- DT真空ポンプ
- ピュアプロセス
- フッ素ポンプ

CMZ FRZ
小形FR
マルチ
マニホールドR
大形 F.R.L.
サブ ライン
クール セレータ
ドレンF
圧力計
膜式 ドライヤ
モジュラ ライナ
イン ラインF
QJ レギュレータ
小形 精密R
ステン レスR
精密ステン レスR
電一空 R
DTコン プレッサ
QJスタン ダードミニ
QJスタン ダードSUS
QJ ロータリ
TAC 継手
QJS
ダイヤル ストップ バルブ
ハンド バルブ
ストップ 弁付QJ
チェック バルブ
パワーレ ギュレータ
コネクタ
サブライ ジョイント
チューブ
圧力 スイッチ
流量 センサ
ネオン MSU
シロツク アブソーバ
ハイドロ C・R
iB- Flow
スピード コントローラ
マフラ- エキゾースト
コンバータ ブリーダー
ホルダ &コラム
インジ ケータ
ブラ チェーン
真空 バルブU
インライン エジェクタ
エジェクタ ME
エジェクタ FME
エジェクタ 多段
バキューム パッド
真空R
真空P ユニット
吸着U VYP
DT真空 ポンプ
ピュア プロセス
フッ素 ポンプ

取扱い要領と注意事項

配管スペースが狭くて離脱が困難な場合には、専用工具がありますので最寄りの当社営業所へご相談ください。

チューブ離脱専用工具

φ3・φ4・φ6 チューブ用
注文記号: **UJ-1**



φ6・φ8・φ10・φ12 チューブ用
注文記号: **UJ-2**



●使用チューブ

ナイロンチューブ、ウレタンチューブのいずれも使用できます。チューブの外径精度は、ナイロンチューブは呼称寸法の±0.1mm以内、ウレタンチューブは呼称寸法の±0.15mm以内、楕円度（長径と短径の差）は0.2mm以内のものを使用してください。（当社製チューブの使用を推奨します。）なお、当社の純正品または適合品（推奨品）以外のチューブを使用した場合、チューブ抜け、エア漏れ等の不具合が発生する可能性がありますので、空気圧システムを組む前に必ずご確認ください。また、当社導電性ウレタンチューブU2A・Bは使用できませんのでご注意ください。



1. チューブは外面に傷のないものを使用してください。繰り返し使用して傷がついた場合はその部分を切断してください。
2. チューブは継手付近で極端に曲げたりこじったりしないでください。エア漏れの原因となります。ナイロンチューブ、ウレタンチューブを使用した場合の最小曲げ半径のめやすは下表の通りです。
3. 極軟質チューブの使用は引抜強度が著しく低下しますので使用しないでください。
4. チューブ着脱時は、必ず空気源の供給を止めてください。また必ず配管内のエアが完全に排気された事を確認してから行なってください。

mm

チューブサイズ	最小曲げ半径	
	ナイロンチューブ	ウレタンチューブ
φ1.8	—	4
φ2	—	5
φ3	—	7
φ4	20	10
φ6	30	15
φ8	50	20
φ10	80	27
φ12	150	35

●駆動機器の速度調整

① 速度を速くする場合

スピードコントローラのニードルを全閉状態から反時計方向に廻していくと駆動機器の速度が速くなります。希望する速さになりましたら、必ずロックナットを締めて速度設定がずれないようにしてください。

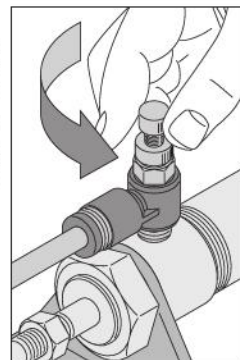

② 速度を遅くする場合

スピードコントローラのニードルを廻し過ぎたら（速度が速くなり過ぎたら）時計方向に廻していくと遅くなります。希望する速さになりましたら、必ずロックナットを締めて速度設定がずれないようにしてください。

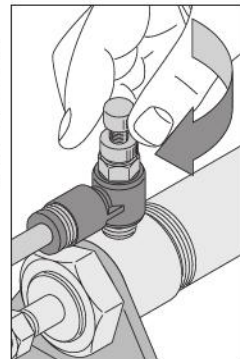

類似製品一覧

●類似した外観の製品の見分け方は下記表を参考にしてください。

	フリータイプ/ストレートタイプ	エルポタイプ
クイック継手付 スピードコントローラ スタANDARDタイプ ミニタイプ 大流量タイプ 低圧タイプ	ニードルつまみ上面刻印 A — スタANDARD・メータアウト B — スタANDARD・メータイン AK — 低圧タイプ・メータアウト BK — 低圧タイプ・メータイン ロックナット色 白 — スタANDARD・メータアウト 低圧タイプ・メータアウト 黒 — スタANDARD・メータイン 低圧タイプ・メータイン	ニードルつまみ上面刻印 A — スタANDARD・メータアウト B — スタANDARD・メータイン AK — 低圧タイプ・メータアウト BK — 低圧タイプ・メータイン AG — 大流量タイプ・メータアウト ロックナット色 白 — スタANDARD・メータアウト 低圧タイプ・メータアウト 黒 — スタANDARD・メータイン 低圧タイプ・メータイン 青 — 大流量タイプ・メータアウト
スロットルバルブ	ニードルつまみ部 1本ライン入り ロックナット色 白 — 制御方向なし	ニードルつまみ部 1本ライン入り
パワーレデューサ	つまみ上面表示  ニードルつまみ部 黒色樹脂製	つまみ上面表示  ニードルつまみ部 黒色樹脂製

CMZ
FRZ
小形 FR
マルチ
マニホールドR
大形 F.R.L.
サブライン
クールセルータ
ドレンF
圧力計
様式
ドライヤ
チューブ
ドライヤ
インラインF
QJ
レギュレータ
小形
精密R
ステン
レスR
精密ス
テン
レスR
雷一空
R
DT コン
プレッサ
QJスタン
ダードミニ
QJスタン
ダードSUS
QJ
ロータリ
TAC
継手
QJS
QJS
ダイヤル付
スロットル
バルブ
ハンド
バルブ
ストップ
弁付 QJ
チェック
バルブ
パワーレ
デューサ
コネクタ
サブライ
ジョイント
チューブ
圧力
スイッチ
流量
センサ
多チャネル
MSU
ショック
アブソーバ
ハイドロ
C・R
IB-
Flow
スピード
コントローラ
マフラ・
エキゾース
コンバータ
プリーダ
ホルダ
&コラム
インジ
ケータ
ブラ
チェーン
真空
バルブU
インライン
エジェクタ
エジェクタ
ME
エジェクタ
FME
エジェクタ
多段
バキューム
パッド
真空R
真空/圧縮
シリンダ
非接触
真空P
ユニット
吸着U
VYP
DT 真空
ポンプ
ピュア
フローセス
フッ素
ポンプ

CMZ FRZ
小形FR
マルチ
マニホー ルドR
大形 F.R.L.
サブ ライン
クール セレータ
ドレンF
圧力計
膜式 ドライヤ
デュープ ドライヤ
イン ラインF
QJ レギュレータ
小形 精密R
ステッ レスR
精密ステ ンレスR
電一空 R
DTコン プレッサ
QJスタン ダードミニ
QJスタン ダードSUS
QJ ロータリ
TAC 継手
QJS
QJS ダイヤル付
スロットル バルブ
ハンド バルブ
ストップ 弁付 QJ
チェック バルブ
パワーレ ギュレータ
コネクタ
サプライ ジョイント
チューブ
圧力 スイッチ
流量 センサ
マルチ MSU
ショック アブソーバ
ハイドロ C・R
iB- Flow
スピード コントローラ
マフラー エキゾースト
コンバータ プリアーダ
ホルダ &コラム
インジ ケータ
ブラ チェーン
真空 バルブU
インライン エジェクタ
エジェクタ ME
エジェクタ FME
エジェクタ 多段
バキューム パッド
真空R
真空 シリンダ
非接触
真空P ユニット
吸着U VYP
DT真空 ポンプ
ピュア プロセス フッ素 ポンプ